

Защищаемые агрегаты: Двигатель, Коробка переключения передач

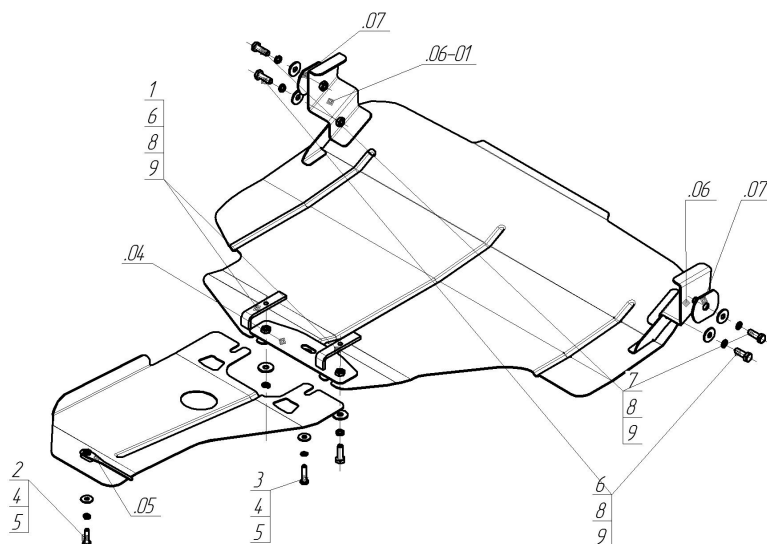













Материал защиты: 2 мм, Сталь



Марка	Модель	Объем	Год выпуска
Subaru	Forester	2.0, 2.5	2008-2013



Комплект крепежа

04		Балка		3		Болт DIN 933 – 8.8 08x035	1 шт
05		Балка		4		Шайба Гровера DIN В 127 М08, средняя серия	2 шт
06		Балка		5		Шайба кузов. DIN 9021 М 08 *200*	2 шт
06-01		Балка		6		Болт DIN 933 – 8.8 10x030	4 шт
07		Балка		7		Болт DIN 933 – 8.8 10x035	2 шт
1		ПЗ 101x20x6 А50 М10	2 шт	8		Шайба Гровера DIN 127 В М10, средняя серия	7 шт
2		Болт DIN 933 – 8.8 08x030	1 шт	9		Шайба кузов. DIN 9021 М 10 *200*	6 шт

Автомобиль без защиты



Автомобиль с защитой



Порядок установки

1. Защита ставится поверх пыльника. Установить на транспортировочные проушины Кронштейны при помощи Шайб специальных, Болтов M10x35, Шайб 10 и Гроверов 10. Кронштейны при помощи Шайб специальных, Болтов M10x35, Шайб 10 и Гроверов 10.
2. Установить на а/м с ЭУР на подрамник в задней части моторного отсека задние точки крепления первого щита совместно с передними точками крепления второго щита при помощи ПЗ 101x20x6 M10, Болтов M10x30, Шайб 10 и Гроверов 10. Установить на а/м с ГУР на подрамник в задней части моторного отсека задние точки крепления первого щита совместно с передними точками крепления второго щита при помощи Прижима, Болта M8x35, Шайбы 8 и Гровера 8.
3. Установить на ранее установленные Кронштейны передние точки крепления первого щита при помощи Болтов M10x30, Шайб 10 и Гроверов 10.
4. Установить задние точки крепления второго в поперечную балку опоры КПП при помощи Планки M8 и закрепить с помощью Болта M8x20, Шайбы 8 и Гровера 8.

Компания оставляет за собой право вносить изменения в конструкцию и комплектацию продукции.
Появились вопросы по установке? Заходите на сайт: motodor.pro или звоните! 8-800-333-01-47

Версия инструкции от 13.01.2020 14:05:52