

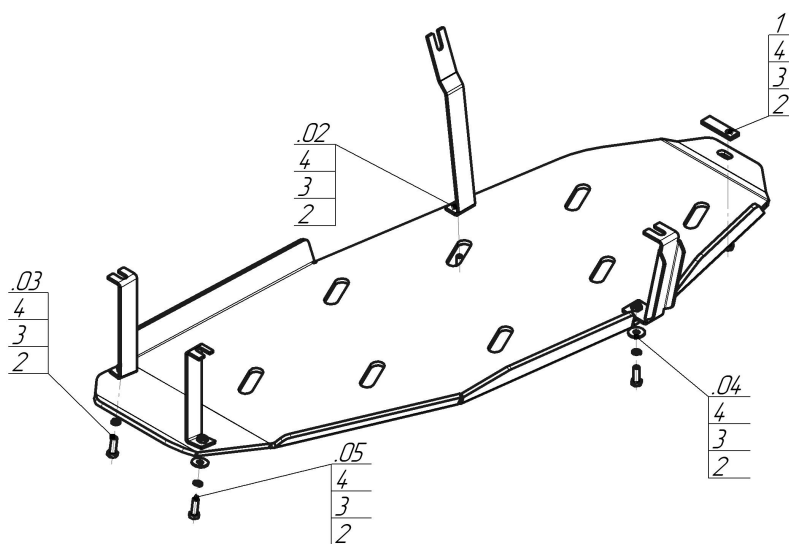









Марка	Модель	Объем	Год выпуска	Марка	Модель	Объем	Год выпуска
Mitsubishi	Pajero IV	3.0, 3.2	2006-2012	Mitsubishi	Pajero IV	3.0, 3.2	2012-н.в.



Комплект крепежа

02		Балка	1		ПР 70x20x6 A15 M10	1 шт
03		Балка	2		Болт DIN 933 – 8.8 10x030	5 шт
04		Балка	3		Шайба Гровера DIN 127 В M10, средняя серия	5 шт
05		Балка	4		Шайба кузов. DIN 9021 M 10 *200*	5 шт

Автомобиль без защиты

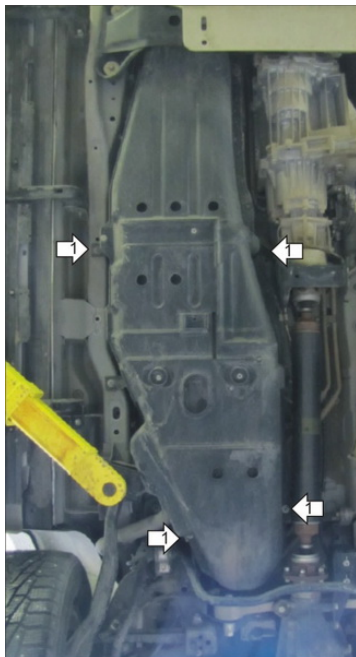

Автомобиль с защитой

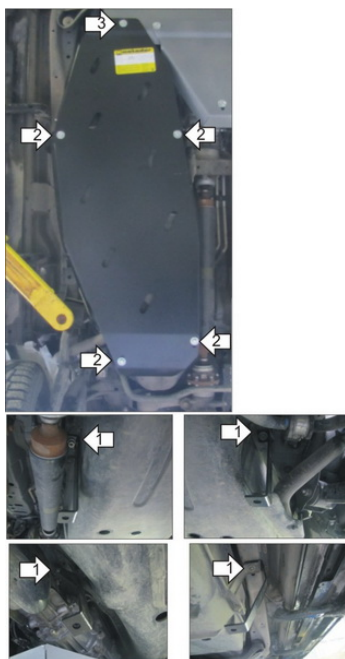

Порядок установки

1. Установить Кронштейны на штатные точки крепления бака.
2. Установить на ранее установленные Кронштейны Щит с помощью Болтов M10x30, Шайб 10 и Гроверов 10.
3. Установить переднюю точку Щита совместно с задней точкой защиты КПП с помощью ПР 70x20x6 A15 M10, Болтов M10x30, Шайб 10 и Гроверов 10.

Компания оставляет за собой право вносить изменения в конструкцию и комплектацию продукции.
Появились вопросы по установке? Заходите на сайт: motodor.pro или звоните! 8-800-333-01-47

Версия инструкции от 07.02.2020 13:18:47