

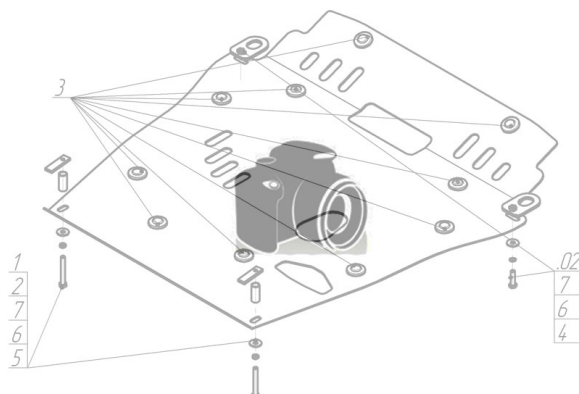









Марка	Модель	Объем	Год выпуска
MAN	L 2000	8.1	1993-2007

Изображение отсутствует



Комплект крепежа

1		ПР 50x20x6 М8	3 шт	5		Шайба кузов. DIN 9021 М 08 *200*	3 шт
2		ПР 80x20x6 М10	2 шт	6		Болт DIN 933 – 8.8 10x030	8 шт
3		Болт DIN 933 – 8.8 08x030	3 шт	7		Шайба Гровера DIN 127 В М10, средняя серия	8 шт
4		Шайба Гровера DIN В 127 М08, средняя серия	3 шт	8		Шайба кузов. DIN 9021 М 10 *200*	8 шт

Автомобиль без защиты

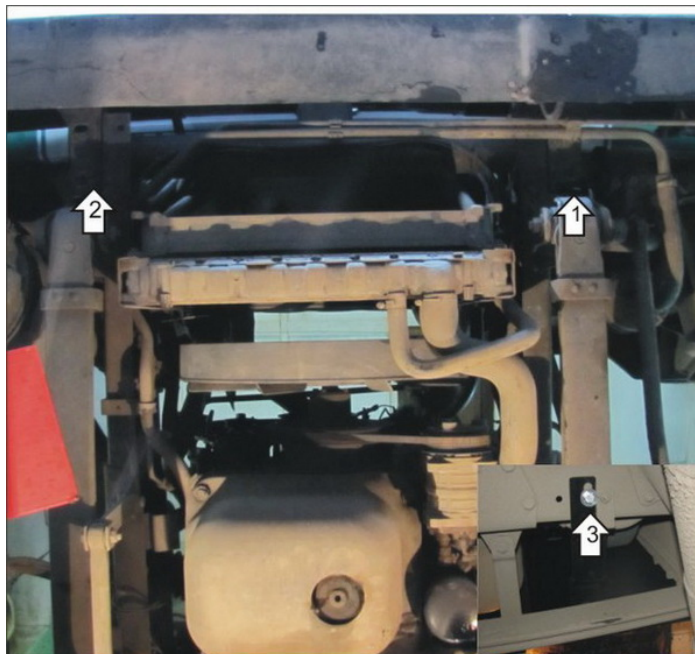

Автомобиль с защитой

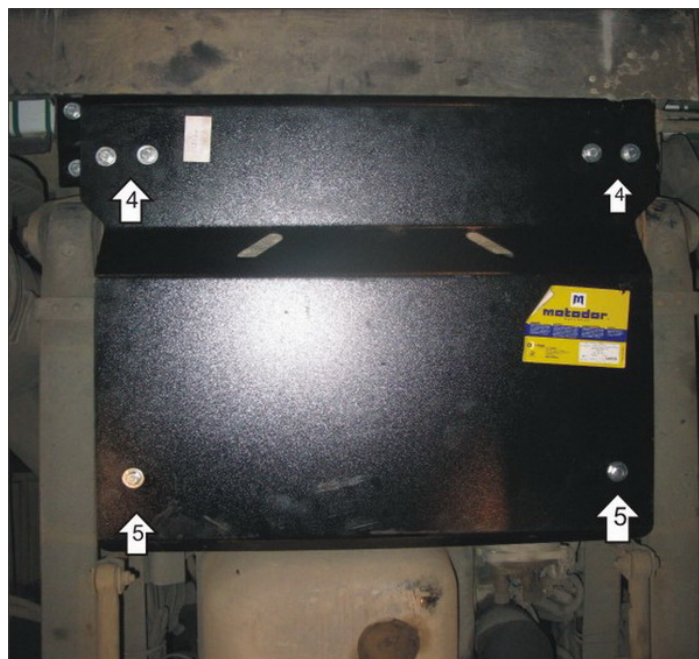

Порядок установки

1. Установить на пластину Кронштейн левый при помощи ПР 50x20x6 M8, Болтов M8x30, Шайб 8 и Гроверов 8.
2. Установить на пластину Кронштейн правый при помощи ПР 50x20x6 M8, Болтов M8x30, Шайб 8 и Гроверов 8.
3. Установить на продольные балки Кронштейны задние при помощи ПР 80x20x6 M10, Болтов M10x30, Шайб 10 и Гроверов 10.
4. Установить на передние кронштейны передние крепёжные точки Щита при помощи Болтов M10x30, Шайб 10 и Гроверов 10.
5. Установить на задние кронштейны задние крепёжные точки Щита при помощи Болтов M10x30, Шайб 10 и Гроверов 10.

Компания оставляет за собой право вносить изменения в конструкцию и комплектацию продукции.
Появились вопросы по установке? Заходите на сайт: motador.pro или звоните! 8-800-333-01-47

Версия инструкции от 07.02.2020 13:09:47