

Защищаемые агрегаты: Двигатель, Коробка переключения передач

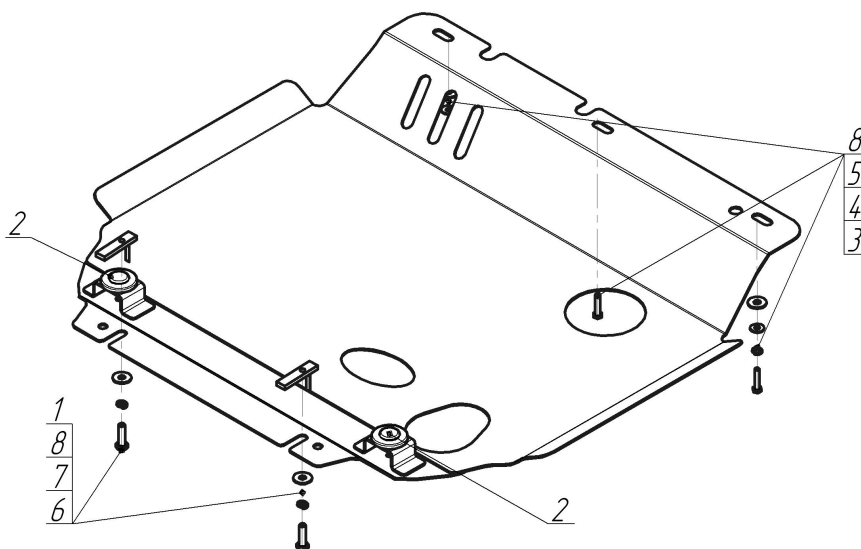







Материал защиты: 2 мм, Сталь



| Марка  | Модель | Объем | Год выпуска |
|--------|--------|-------|-------------|
| Suzuki | Swift  | 1.3   | 2005-2010   |



### Комплект крепежа

|   |   |  |      |   |   |  |      |
|---|---|--|------|---|---|--|------|
| 1 |  | ПУ 60x14x6 A20 B10 M8                      | 2 шт | 5 |  | Шайба кузов. DIN 9021 M 06                 | 3 шт |
| 2 |  | Демпфер                                    | 2 шт | 6 |  | Болт DIN 933 – 8.8 08x030                  | 2 шт |
| 3 |  | Болт DIN 933 – 8.8 06x040                  | 3 шт | 7 |  | Шайба Гровера DIN B 127 M08, средняя серия | 2 шт |
| 4 |  | Шайба Гровера DIN 127 B M06, средняя серия | 3 шт | 8 |  | Шайба кузов. DIN 9021 M 08 *200*           | 5 шт |

## Автомобиль без защиты

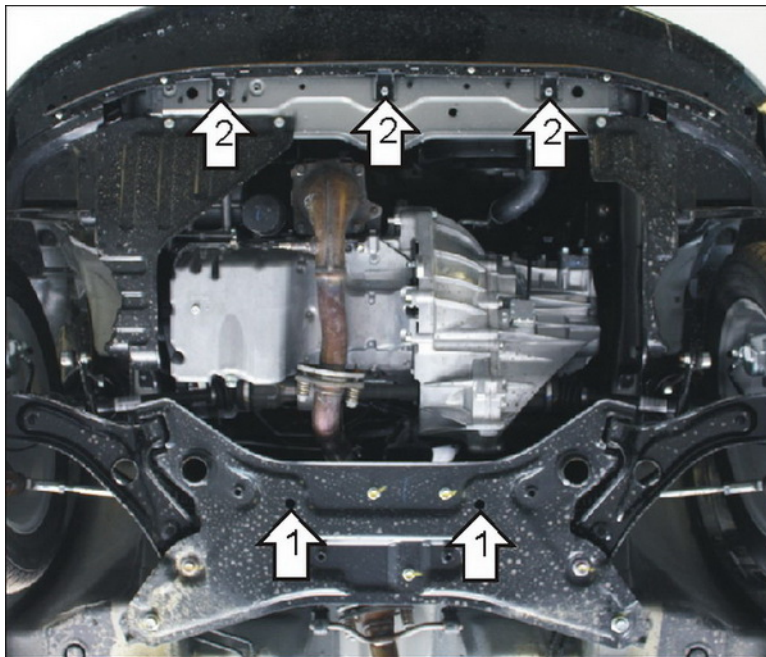

## Автомобиль с защитой

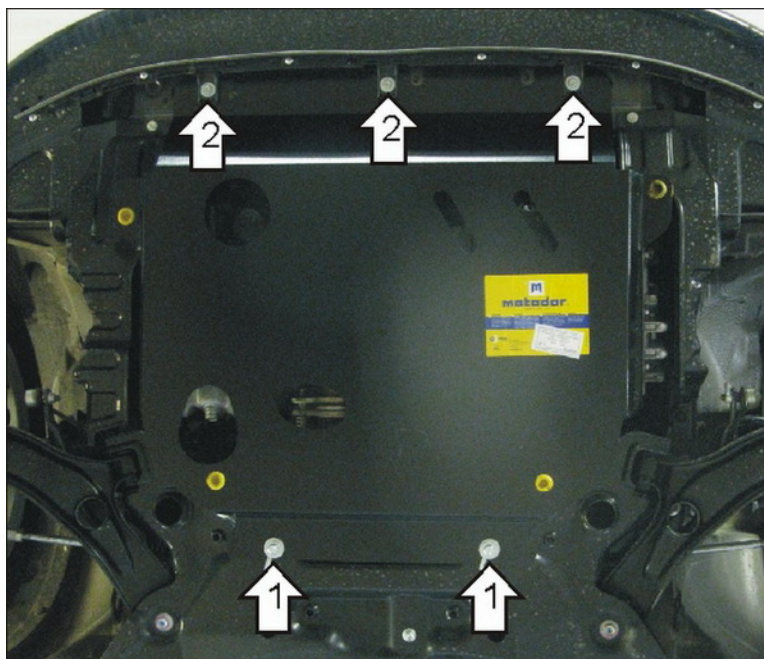

## Порядок установки

1. В отверстиях подрамника передней подвески установить ПУ 60x14x6 А20В10 М8 и наживить Болты М8х30 с Шайбами и Гр. Шайбами 8. Завести задние точки защиты.

2. Закрепить к подрамнику радиатора передние точки защиты Болтами М6х30 с Шайбами 8, Шайбами и Гр. Шайбами 6.

Компания оставляет за собой право вносить изменения в конструкцию и комплектацию продукции.  
Появились вопросы по установке? Заходите на сайт: [motodor.pro](http://motodor.pro) или звоните! 8-800-333-01-47

Версия инструкции от 07.02.2020 12:52:50