

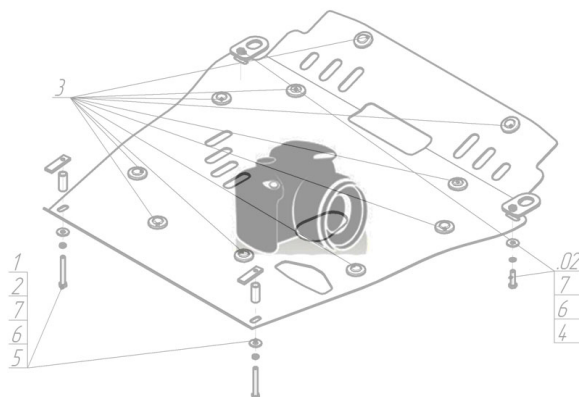





Марка	Модель	Объем	Год выпуска
Subaru	Forester	2.0, 2.5	2008-2013

## Изображение отсутствует



### Комплект крепежа

1		Болт DIN 933 – 8.8 08x030	1 шт	3		Шайба кузов. DIN 9021 M 08 *200*	1 шт
2		Шайба Гровера DIN B 127 M08, средняя серия	1 шт	4		Шайба кузов. DIN 9021 M 10 *200*	1 шт

## Автомобиль без защиты

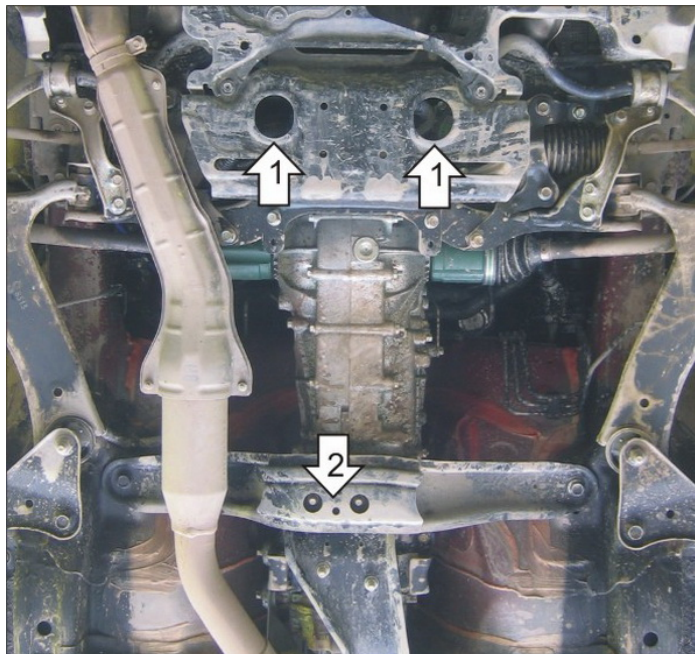

## Автомобиль с защитой

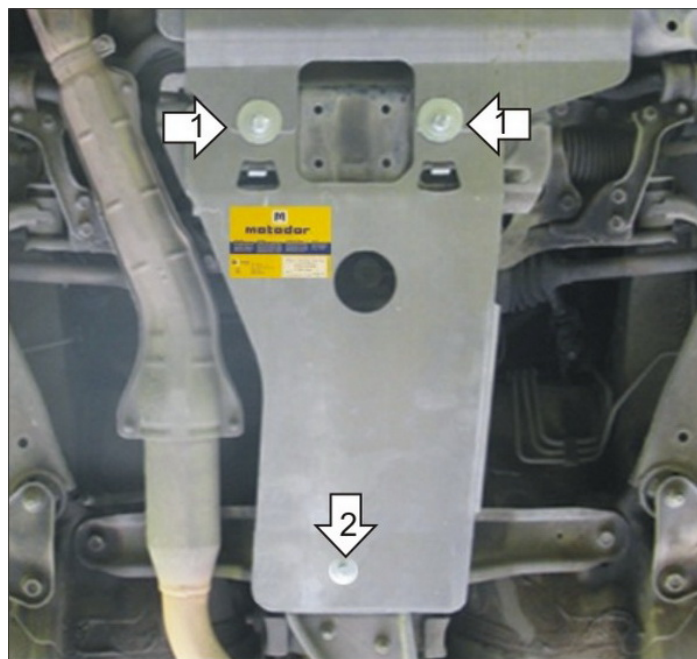

## Порядок установки

1. Установить передние точки защиты на задние крепежные отверстия защиты двигателя.
2. Установить Планку М8 в поперечную балку опоры КПП и закрепить заднюю точку защиты с помощью болта М8х20.

Компания оставляет за собой право вносить изменения в конструкцию и комплектацию продукции.  
Появились вопросы по установке? Заходите на сайт: [motodor.pro](http://motodor.pro) или звоните! 8-800-333-01-47

Версия инструкции от 07.02.2020 13:14:07