

Защищаемые агрегаты: Радиатор

Материал защиты: 2 мм, Сталь







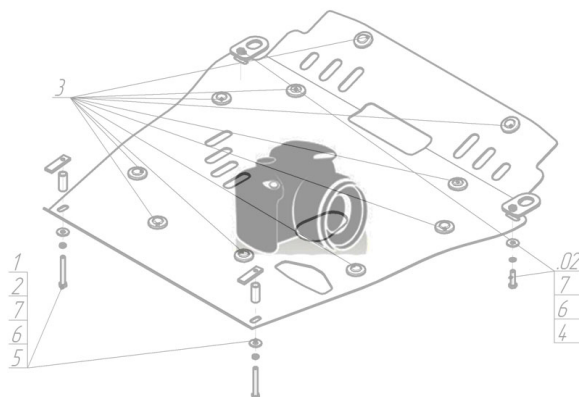



Марка	Модель	Объем	Год выпуска	Марка	Модель	Объем	Год выпуска
Hino	300 XZU 423 Euro 3		2010-н.в.	Hino	300 XZU 433 Euro 3		2010-н.в.

**Изображение отсутствует**



### Комплект крепежа

1		ПР 50x20x6 M8	1 шт	6		Болт DIN 933 – 8.8 10x020	4 шт
2		Демпфер	2 шт	7		Болт DIN 933 – 8.8 10x030	4 шт
3		Болт DIN 933 – 8.8 08x030	1 шт	8		Шайба Гровера DIN 127 В М10, средняя серия	8 шт
4		Шайба Гровера DIN В 127 М08, средняя серия	1 шт	9		Шайба кузов. DIN 9021 М 10 *200*	8 шт
5		Шайба кузов. DIN 9021 М 08 *200*	1 шт				

## Автомобиль без защиты



## Автомобиль с защитой

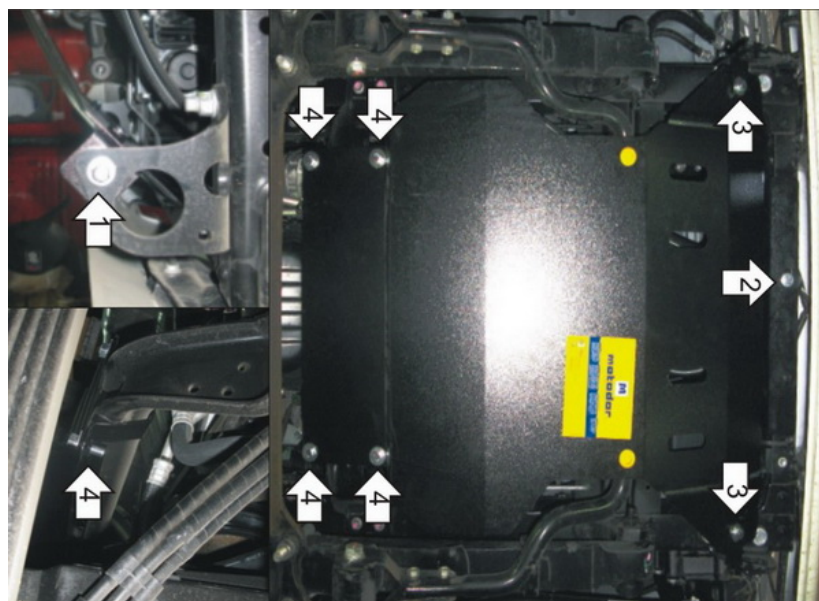

## Порядок установки

1. Установить в отверстия на транспортировочных проушинах Уголки при помощи Болтов M10x20, Шайб 10 и Гроверов 10.
2. Установить на поперечную балку под бампером переднюю точку крепления Защиты при помощи ПР 50x20x6 M8, Болта M8x30, Шайбы 8 и Гровера 8.
3. Установить правую и левую точки крепления Защиты на ранее установленные Уголки при помощи Болтов M10x20, Шайб 10 и Гроверов 10.
4. Установить на поперечную балку за радиатором задние точки крепления Защиты при помощи Скоб, Болтов M10x30, Шайб 10 и Гроверов 10.

Компания оставляет за собой право вносить изменения в конструкцию и комплектацию продукции.  
Появились вопросы по установке? Заходите на сайт: [motodor.pro](http://motodor.pro) или звоните! 8-800-333-01-47

Версия инструкции от 07.02.2020 13:09:37