

Защищаемые агрегаты: Двигатель, Коробка переключения передач

Материал защиты: 3 мм, Сталь











Марка	Модель	Объем	Год выпуска
Volkswagen	Crafter	2.0	2011-2017

## Изображение отсутствует



### Комплект крепежа

1		ПР 80x20x6 M10	2 шт	5		Болт DIN 933 – 8.8 10x020	2 шт
2		Болт DIN 933 – 8.8 08x050	4 шт	6		Болт DIN 933 – 8.8 10x030	2 шт
3		Шайба Гровера DIN B 127 M08, средняя серия	4 шт	7		Шайба Гровера DIN 127 B M10, средняя серия	4 шт
4		Шайба кузов. DIN 9021 M 08 *200*	4 шт	8		Шайба кузов. DIN 9021 M 10 *200*	4 шт

## Автомобиль без защиты

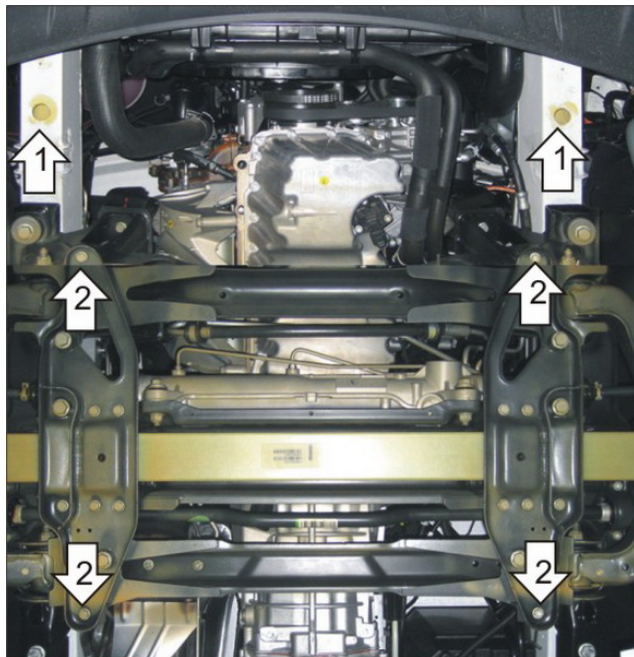

## Автомобиль с защитой



## Порядок установки

1. В отверстия в лонжеронах Установить Кронштейны при помощи ПР80x20x6 М10 и Болтов М10x30 с Шайбами 10 и Гроверами 10.
2. В штатные резьбовые отверстия прикрепить Защиту при помощи Болтов М8x50 с Шайбами 8 и Гроверами 8.
3. Прикрепить Защиту к Кронштейнам при помощи Болтов М10x20 с Шайбами 10 и Гроверами 10.

Компания оставляет за собой право вносить изменения в конструкцию и комплектацию продукции.  
Появились вопросы по установке? Заходите на сайт: [motodor.pro](http://motodor.pro) или звоните! 8-800-333-01-47

Версия инструкции от 07.02.2020 13:05:51