

Защищаемые агрегаты: Двигатель, Коробка переключения передач

Материал защиты: 2 мм, Сталь







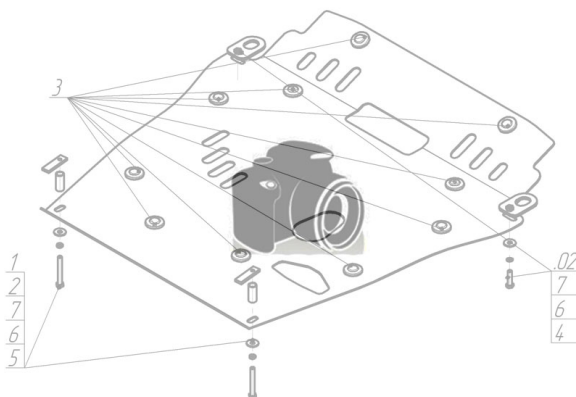







Марка	Модель	Объем	Год выпуска
Mitsubishi	Grandis	2.0, 2.4	2003-2011

Изображение отсутствует



Комплект крепежа

1		Уголок А25 М10		8		Болт DIN 933 – 8.8 10x020	2 шт
2		Петля буксировочная_000603	1 шт	9		Болт DIN 933 – 8.8 10x030	1 шт
3		ПУ 60x14x6 А20 В10 М8	2 шт	10		Болт DIN 933 – 8.8 10x040	1 шт
4		Демпфер	7 шт	11		Шайба Гровера DIN 127 В М10, средняя серия	4 шт
5		Болт DIN 933 – 8.8 08x030	2 шт	12		Шайба кузов. DIN 9021 М 10 *200*	4 шт
6		Шайба Гровера DIN В 127 М08, средняя серия	2 шт	13		Шайба кузов. DIN 9021 М 14 увеличенная	1 шт
7		Шайба кузов. DIN 9021 М 08 *200*	2 шт				

Автомобиль без защиты

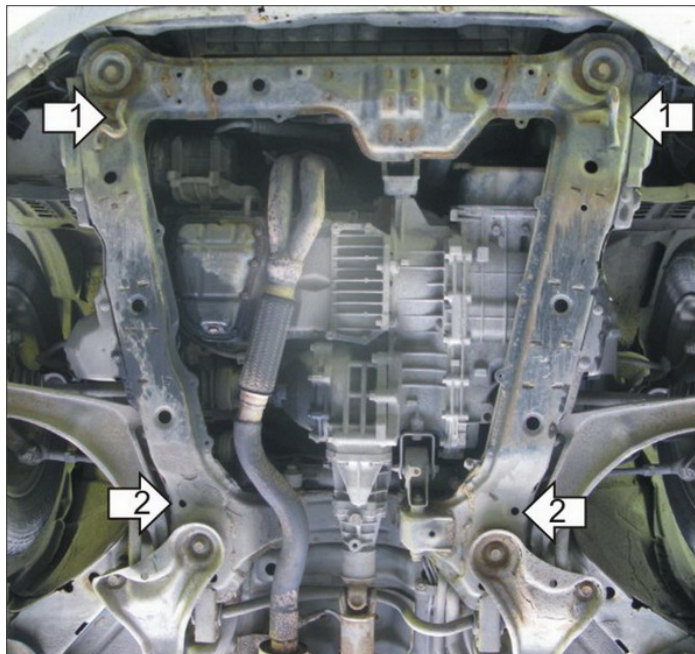

Автомобиль с защитой

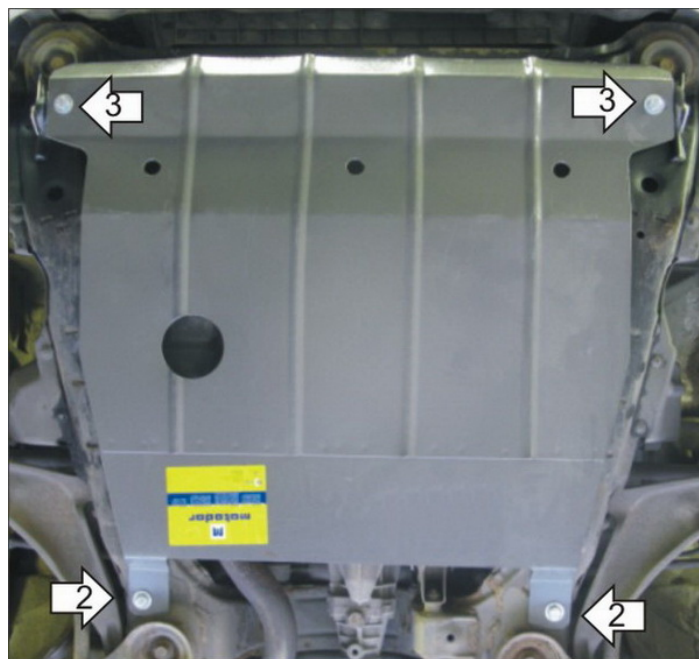

Порядок установки

1. Установить на транспортировочные проушины Уголки A25 M10 и Петлю Буксировочную при помощи Болта M10x30, Болта M10x40, Шайбы 14, Шайб 10 и Гроверов 10.
2. Установить на продольные балки передней подвески задние точки крепления Защиты при помощи ПУ 60x14x6 A20B10 M8, Болтов M8x30, Шайб 8 и Гроверов 8.
3. Установить на ранее установленные Уголки A25 M10 передние точки крепления Защиты при помощи Болтов M10x20, Шайб 10 и Гроверов 10.

Компания оставляет за собой право вносить изменения в конструкцию и комплектацию продукции.
Появились вопросы по установке? Заходите на сайт: motodor.pro или звоните! 8-800-333-01-47

Версия инструкции от 07.02.2020 12:47:15