

Защищаемые агрегаты: Двигатель, Коробка переключения передач

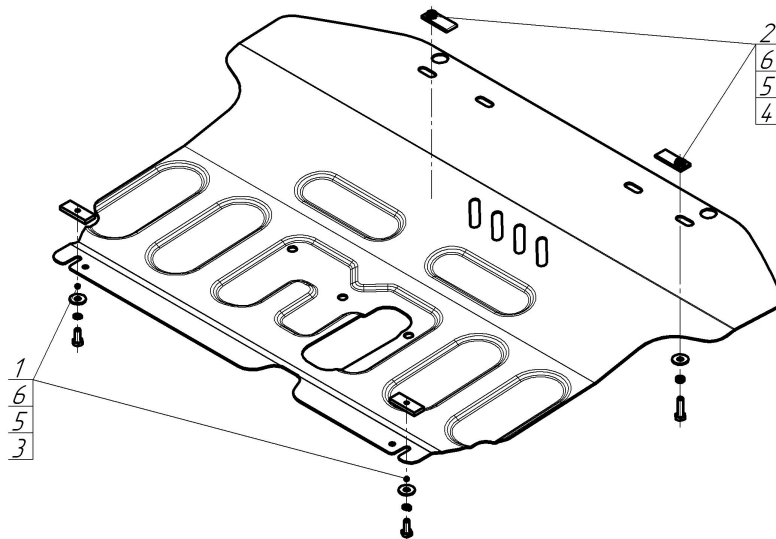



Материал защиты: 2 мм, Сталь



Марка	Модель	Объем	Год выпуска
Changan	Alsvin	1.5	2023-н.в.



Комплект крепежа

1		ПР 50x20x6 M8	2 шт	4		Болт DIN 933 – 8.8 08x030	2 шт
2		КЛ 51x20 A40 M8	2 шт	5		Шайба Гровера DIN 127 В М08, средняя серия	4 шт
3		Болт DIN 933 – 8.8 08x020	2 шт	6		Шайба кузов. DIN 9021 М 08	4 шт

## Автомобиль без защиты

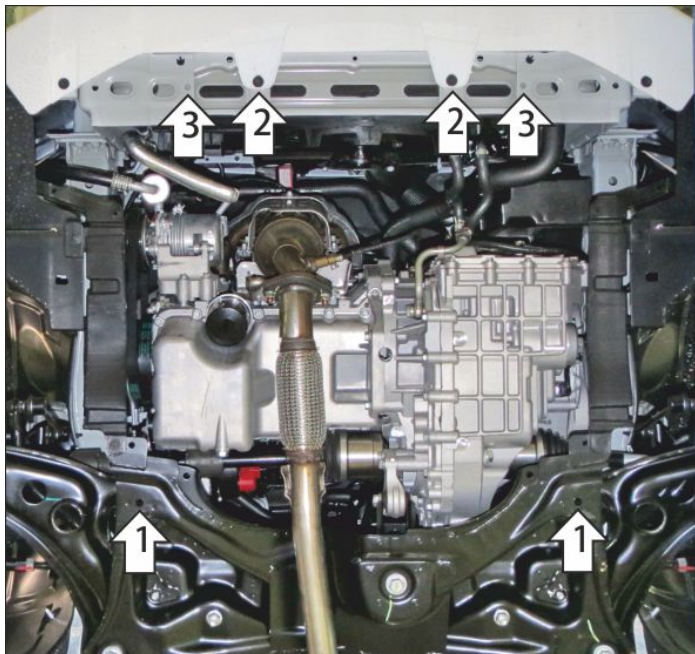

## Автомобиль с защитой

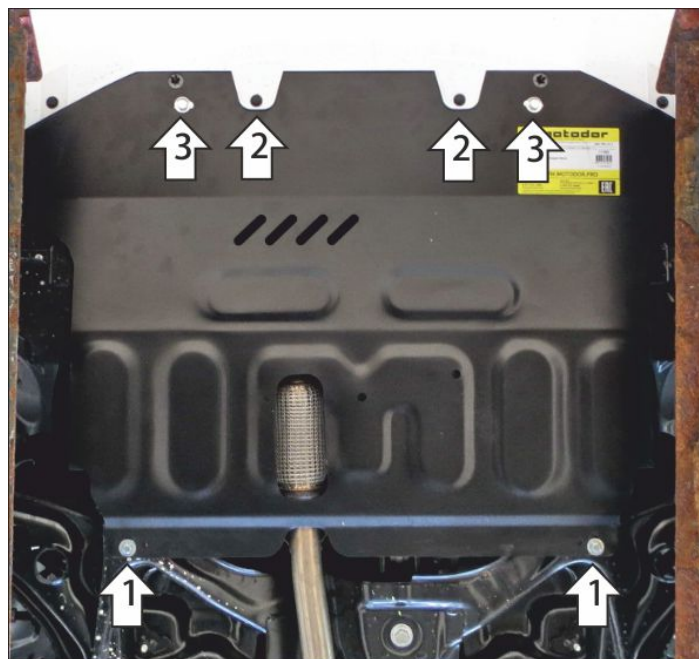

## Порядок установки

1. В штатные отверстия в подрамнике подвески установить задние точки крепления щита при помощи планок ПР50х20х6 М8, болтов М8х20 с шайбами и гр. шайбами 8.
2. Отвернуть штатные болты крепления бампера к рамке радиатора и под них установить передние точки крепления защиты.
3. В штатные отверстия в рамке радиатора установить передние точки крепления щита при помощи клипс КЛ151х20 М8, болтов М8х30 с шайбами и гр. шайбами 8. Затянуть весь крепеж с требуемым усилием.

Компания оставляет за собой право вносить изменения в конструкцию и комплектацию продукции.  
Появились вопросы по установке? Заходите на сайт: [motodog.pro](http://motodog.pro) или звоните по номеру с сайта.

Версия инструкции от 08.08.2023 15:24:03