

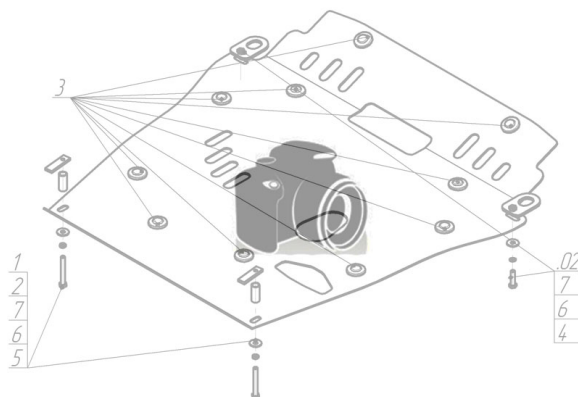









Марка	Модель	Объем	Год выпуска	Марка	Модель	Объем	Год выпуска
Mitsubishi	L 200	2.5	2014-2015	Mitsubishi	L 200	2.5	2006-2014

## Изображение отсутствует



### Комплект крепежа

1		ПЗ 61x20x6 A40 M10	4 шт	5		Шайба кузов. DIN 9021 M 08 *200*	4 шт
2		Демпфер	3 шт	6		Болт DIN 933 – 8.8 10x035	2 шт
3		Болт DIN 933 – 8.8 08x035	4 шт	7		Шайба Гровера DIN 127 B M10, средняя серия	2 шт
4		Шайба Гровера DIN B 127 M08, средняя серия	4 шт	8		Шайба кузов. DIN 9021 M 10 *200*	2 шт

## Автомобиль без защиты

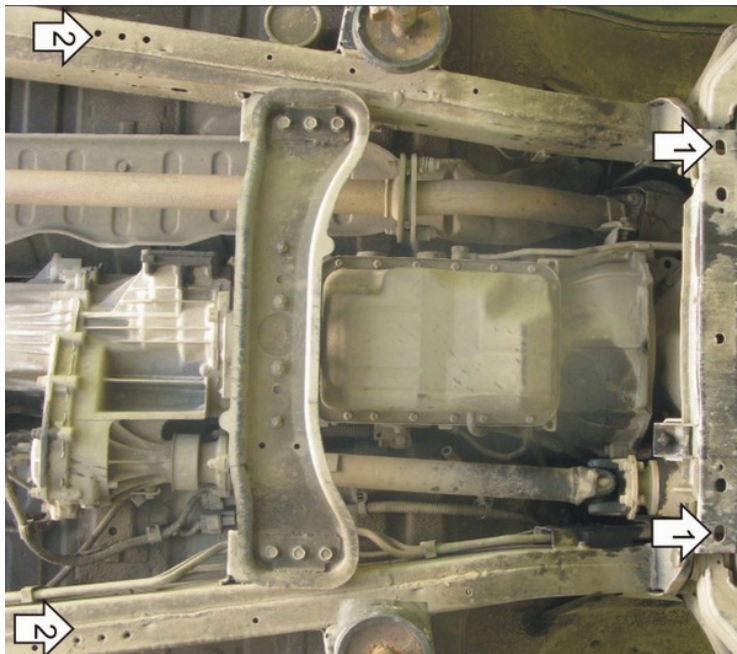

## Автомобиль с защитой

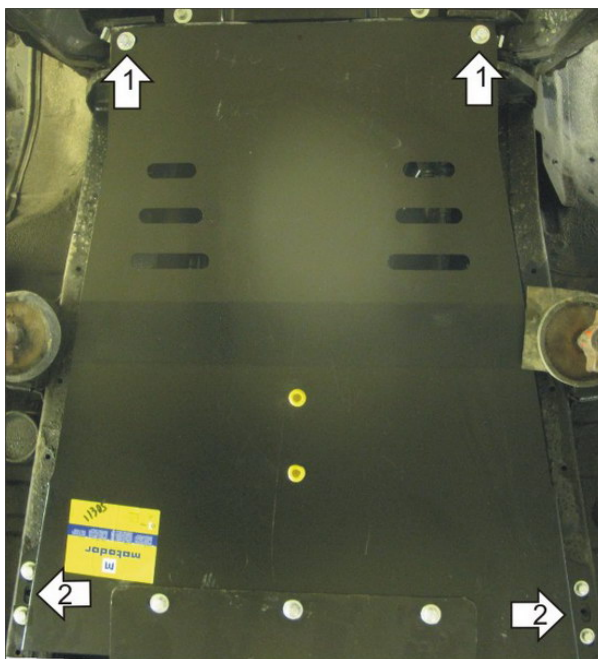

## Порядок установки

1. Передние точки защиты к подрамнику передней подвески при помощи ПЗ 61x20x6 М10, Болтов М10x30 с Шайбами 10 и Гр. Шайбами 10.
2. Закрепить к лонжеронам задние точки защиты, используя Слева - Уголок закладной, Болты М8x30, М8x35, Шайбы 8 и Гр. Шайбы 8, и Справа - Болты М8x30 с Шайбами и Гр. Шайбами 8.

Компания оставляет за собой право вносить изменения в конструкцию и комплектацию продукции.  
Появились вопросы по установке? Заходите на сайт: [motodog.pro](http://motodog.pro) или звоните! 8-800-333-01-47

Версия инструкции от 07.02.2020 13:13:03