

Защищаемые агрегаты: Двигатель, Коробка переключения передач

Материал защиты: 2 мм, Сталь







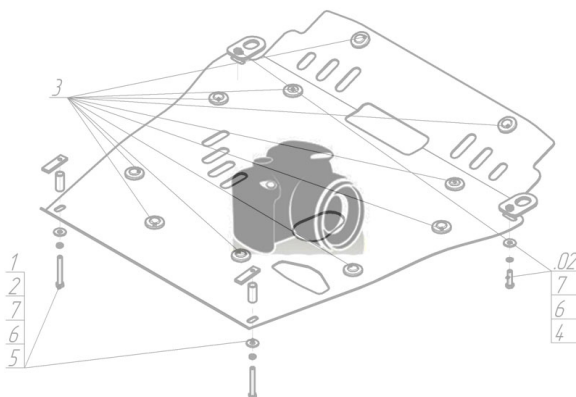



Марка	Модель	Объем	Год выпуска	Марка	Модель	Объем	Год выпуска
Hyundai	H-1 / Starex	2.5	1997-2004	Hyundai	H-1 / Starex	2.5	2004-2007

Изображение отсутствует



Комплект крепежа

1		ПР 70x20x6 A15 M10	2 шт	6		Болт M10x20x1,25 (мелк)	2 шт
2		Болт DIN 933 – 8.8 06x030	6 шт	7		Болт DIN 933 – 8.8 10x030	5 шт
3		Шайба Гровера DIN 127 В М06, средняя серия	6 шт	8		Шайба Гровера DIN 127 В М10, средняя серия	7 шт
4		Шайба кузов. DIN 9021 М 06	6 шт	9		Шайба кузов. DIN 9021 М 10 *200*	7 шт
5		Шайба кузов. DIN 9021 М 08 *200*	6 шт				

Автомобиль без защиты



Автомобиль с защитой



Порядок установки

1. Снять штатный пыльник.
2. Установить балку крепления заднего щита в штатные резьбовые отверстия рамы при помощи Болтов М10х20х1,25, Гр10 и Ш10.
3. Установить в поперечную балку (совместное место точек крепления переднего и заднего щита) ПР 70х20х6 и наживить Болты М10х30 с Гр10 и Ш10.
4. Завести в установленное крепление передние пазы заднего щита, задние точки крепления установить на ранее установленную балку при помощи болтов М10Х30, Гр10 и Ш10.
5. Установить остальные точки крепления переднего щита в штатные резьбовые отверстия при помощи Болтов М6х30, Гр6, Ш6 и Ш8.
6. Затянуть все резьбовые соединения.

Компания оставляет за собой право вносить изменения в конструкцию и комплектацию продукции.
Появились вопросы по установке? Заходите на сайт: motodor.pro или звоните! 8-800-333-01-47

Версия инструкции от 07.02.2020 12:43:45