

Защищаемые агрегаты: Двигатель, Коробка переключения передач

Материал защиты: 5 мм, Алюминий







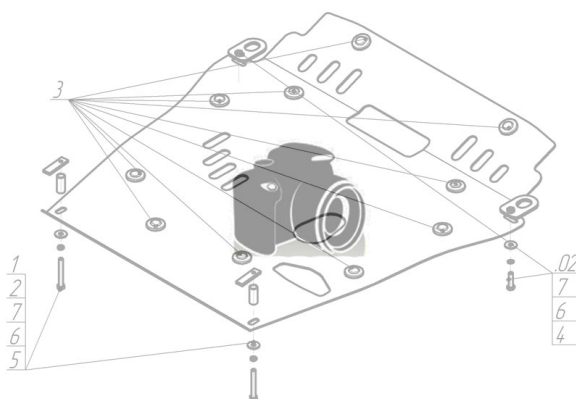

Марка	Модель	Объем	Год выпуска	Марка	Модель	Объем	Год выпуска
Renault	Koleos	2.0, 2.5	2008-2011	Renault	Koleos	2.0, 2.5	2013-2017
Renault	Koleos	2.0, 2.5	2011-2013				

## Изображение отсутствует



### Комплект крепежа

1		Демпфер	4 шт	5		Болт DIN 933 – 8.8 10x030	2 шт
2		Болт DIN 933 – 8.8 08x040	2 шт	6		Шайба Гровера DIN 127 В М10, средняя серия	2 шт
3		Шайба Гровера DIN В 127 М08, средняя серия	2 шт	7		Шайба кузов. DIN 9021 М 10 *200*	2 шт
4		Шайба кузов. DIN 9021 М 08 *200*	2 шт				

## Автомобиль без защиты

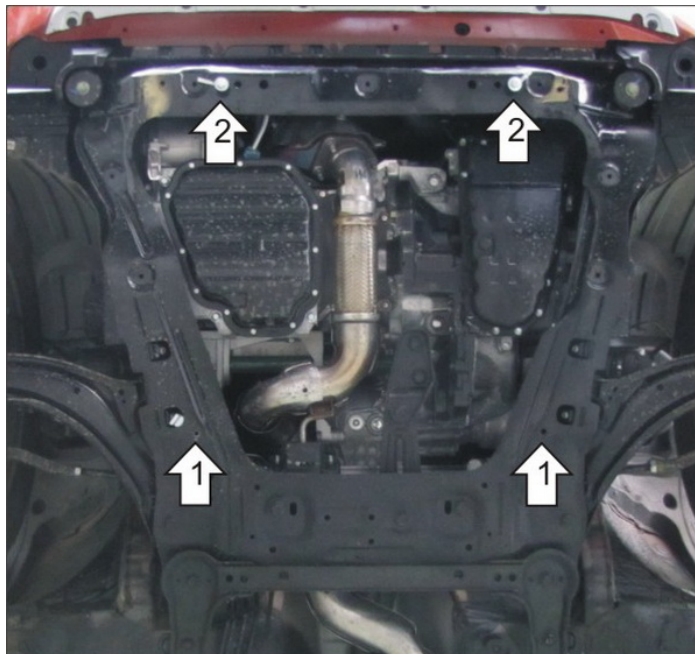

## Автомобиль с защитой

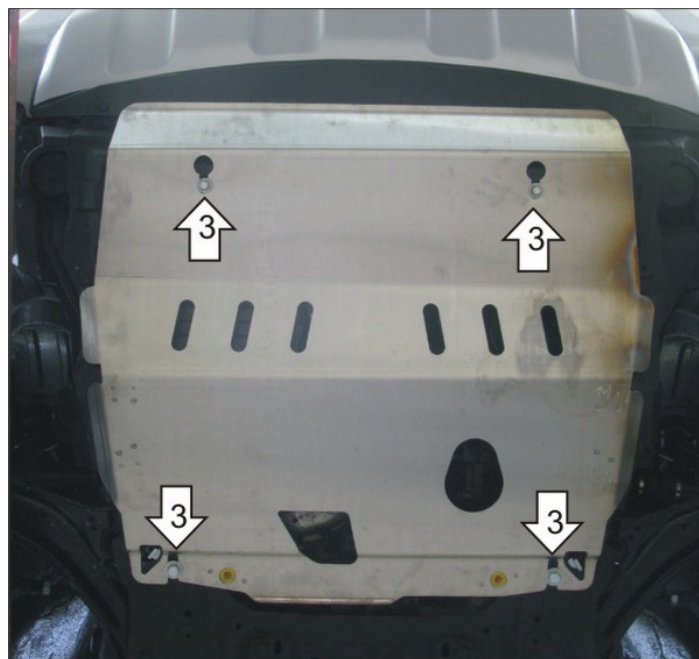

## Порядок установки

1. Установить ПЗ 61x20x6 А40 М10 в отверстия в подрамнике и наживить болты М10x30.
2. Снять часть крепления пластикового пыльника. Установить в отверстия в подрамнике, скрытые пыльником, закладные планки ПУ 60x14x6 А20В10 М8. Просверлить отверстия в пыльнике напротив ПУ 60x14x6 А20В10 М8, наживить Болт М8x40.
3. Надеть защиту на наживлённые Болты М8x40 и М10x30. Затянуть болты.

Компания оставляет за собой право вносить изменения в конструкцию и комплектацию продукции.  
Появились вопросы по установке? Заходите на сайт: [motodor.pro](http://motodor.pro) или звоните! 8-800-333-01-47

Версия инструкции от 07.02.2020 13:14:02