

Защищаемые агрегаты: Двигатель, Коробка переключения передач

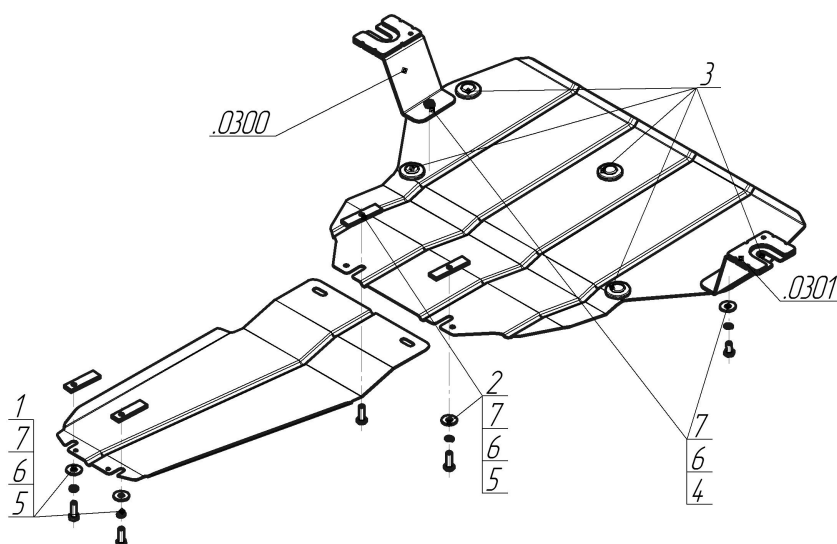





Материал защиты: 2 мм, Сталь



Марка	Модель	Объем	Год выпуска
Mercedes-benz	Vito	2.2	2014-н.в.



Комплект крепежа

0300		Балка		4		Болт DIN 933 – 8.8 10x020	2 шт
0300-01		Балка		5		Болт DIN 933 – 8.8 10x030	4 шт
1		ПР 70x20x6 A15 M10	2 шт	6		Шайба Гровера DIN 127 В М10, средняя серия	6 шт
2		ПР 80x20x6 M10	2 шт	7		Шайба кузов. DIN 9021 М 10 *200*	6 шт
3		Демпфер	5 шт				

Автомобиль без защиты

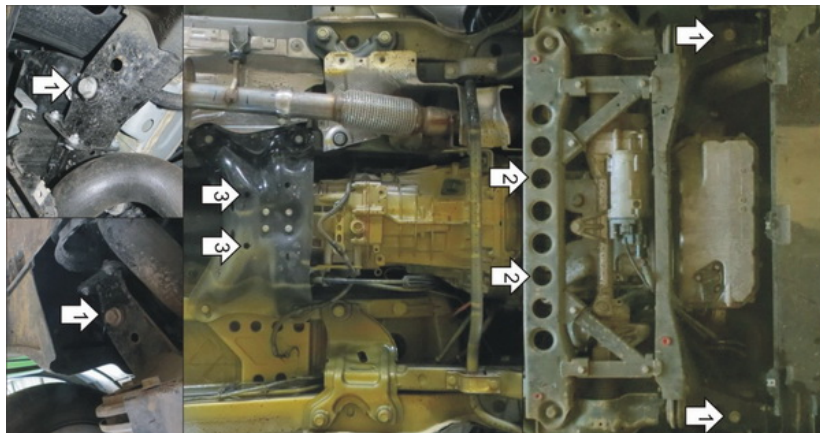

Автомобиль с защитой

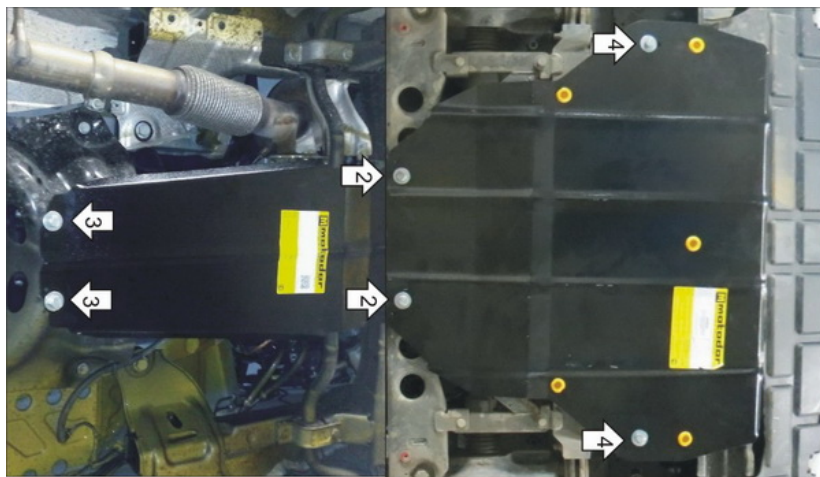

Порядок установки

Установить в отверстия щита Демпферы.

1. Установить под штатные болты подрамника Кронштейны.

2. Установить передние точки Заднего Щита совместно с задними точками переднего на подрамник при помощи ПР 80x20x6 M10, Болтов M10x30, Шайб и Гр. Шайб 10.

3. Установить задние точки Заднего Щита на подрамник автомобиля при помощи ПР 70x20x6 M10, Болтов M10x30 с Шайбами и Гр. Шайбами 10.

4. Установить передние точки Первого Щита при помощи на ранее установленные кронштейны при помощи Болтов M10x20, Шайб и Гр. Шайб 10.

Затянуть весь крепеж.

Компания оставляет за собой право вносить изменения в конструкцию и комплектацию продукции.

Появились вопросы по установке? Заходите на сайт: motodor.pro или звоните! 8-800-333-01-47

Версия инструкции от 07.02.2020 12:46:48