

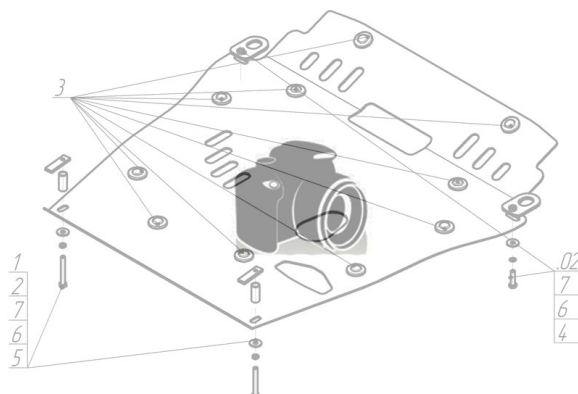









Марка	Модель	Объем	Год выпуска	Марка	Модель	Объем	Год выпуска
Infiniti	G 25	2.5	2010-2012	Infiniti	M 25	2.5	2010-2014

Изображение отсутствует



Комплект крепежа

1		ПУ 60x14x6 A20 B10 M8	2 шт	5		Болт DIN 933 – 8.8 08x020	2 шт
2		ПР 50x20x6 M8	2 шт	6		Болт DIN 933 – 8.8 08x040	2 шт
3		Демпфер	3 шт	7		Шайба кузов. DIN 9021 M 08 *200*	6 шт
4		Гайка DIN 934 M 08	2 шт	8		Шайба Гровера DIN В 127 M08, средняя серия	6 шт

Автомобиль без защиты

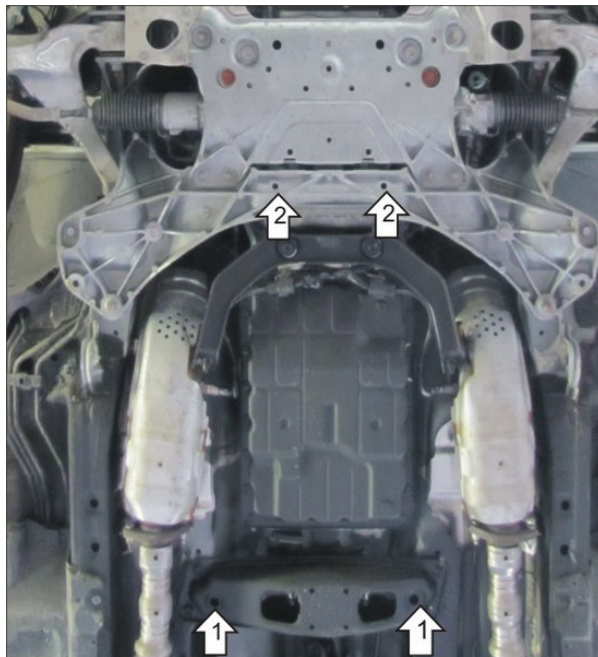

Автомобиль с защитой

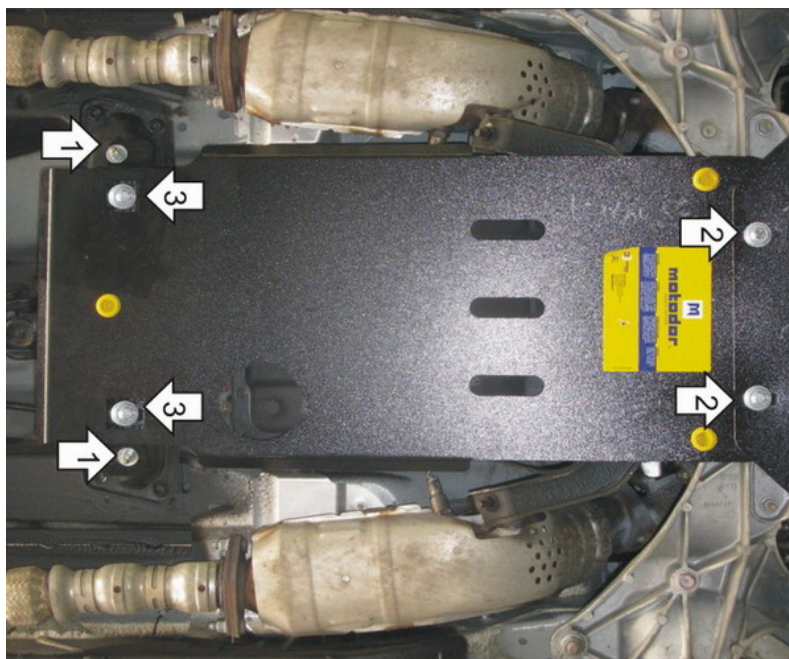

Порядок установки

1. Установить Балку в отверстия поперечной балки, используя ПУ 60x14x6 М8 с Болтами М8x30, Гр8, Ш8 и Гайками М8.
2. Переднюю часть защиты закрепить к подрамнику, используя ПР 50x20x6 М8 и Болты М8x40. При установке совместно с защитой двигателя завести переднюю часть под защиту двигателя.
3. Задние точки крепить к балке используя Болты М8x20, Гр8 и Ш8.

Компания оставляет за собой право вносить изменения в конструкцию и комплектацию продукции.
Появились вопросы по установке? Заходите на сайт: motodor.pro или звоните! 8-800-333-01-47

Версия инструкции от 07.02.2020 13:01:20