

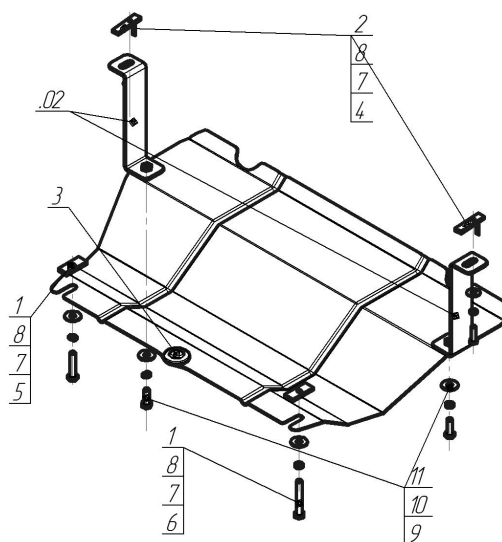













Марка	Модель	Объем	Год выпуска	Марка	Модель	Объем	Год выпуска
Infiniti	FX 35	3.5	2002-2006	Infiniti	FX 45	4.5	2002-2006
Infiniti	FX 35	3.5	2006-2008	Infiniti	FX 45		2006-2008



Комплект крепежа

02		Балка		6		Болт DIN 933 – 8.8 08x070	1 шт
1		ПР 50x20x6 M8	2 шт	7		Шайба Гровера DIN В 127 M08, средняя серия	4 шт
2		ПУ 60x14x6 A20 В10 M8	2 шт	8		Шайба кузов. DIN 9021 M 08 *200*	4 шт
3		Демпфер	1 шт	9		Болт DIN 933 – 8.8 10x030	2 шт
4		Болт DIN 933 – 8.8 08x030	2 шт	10		Шайба Гровера DIN 127 В M10, средняя серия	2 шт
5		Болт DIN 933 – 8.8 08x050	1 шт	11		Шайба кузов. DIN 9021 M 10 *200*	4 шт

Автомобиль без защиты

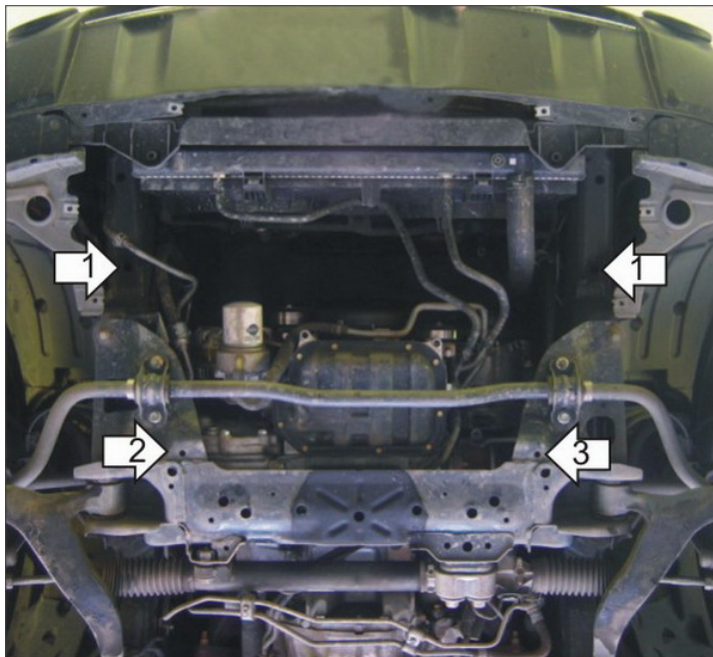

Автомобиль с защитой

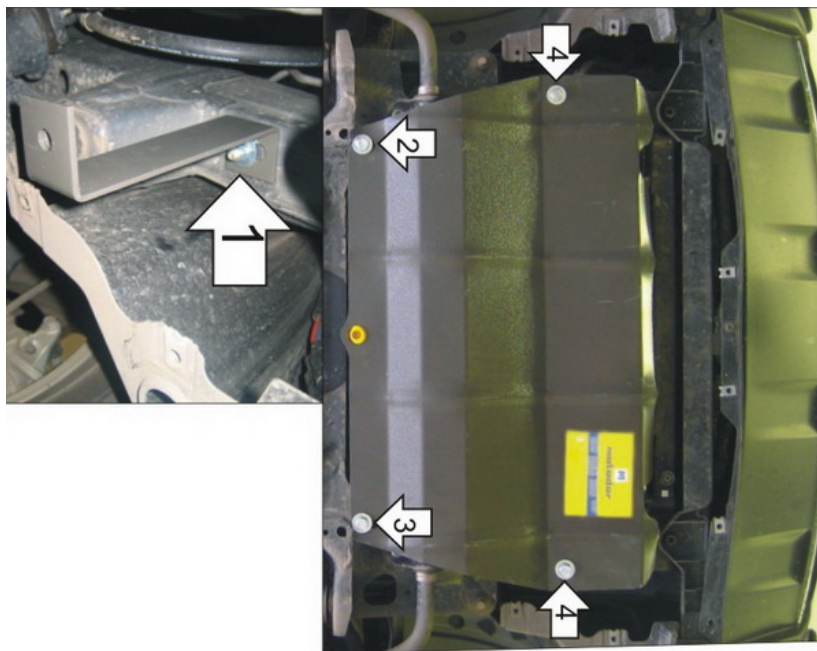

Порядок установки

1. Установить на лонжероны Кронштейны при помощи ПУ 60x14 A20B10 M8, Болтов M8x30 , Шайб 10, Шайб 8 и Гроверов 8.
2. Установить на поперечную балку передней подвески левую заднюю точку крепления Защиты при помощи ПР 50x20x6 M8, Болта M8x50, Шайбы 8 и Гровера 8.
3. Установить на поперечную балку передней подвески правую заднюю точку крепления Защиты при помощи ПР 50x20x6 M8, Болта M8x70, Шайбы 8 и Гровера 8.
4. Установить на ранее установленные Кронштейны передние точки Защиты при помощи Болтов M10x30, Шайб 10 и Гроверов 10.

Компания оставляет за собой право вносить изменения в конструкцию и комплектацию продукции.
Появились вопросы по установке? Заходите на сайт: motodor.pro или звоните! 8-800-333-01-47

Версия инструкции от 07.02.2020 13:01:14