

Защищаемые агрегаты: Двигатель, Коробка переключения передач

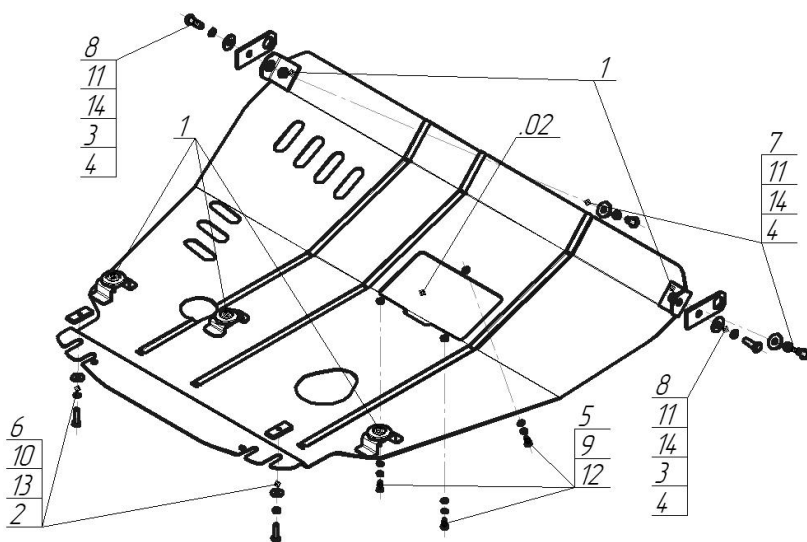













Материал защиты: 2 мм, Сталь



Марка	Модель	Объем	Год выпуска	Марка	Модель	Объем	Год выпуска
Ford	Escape	2.0, 2.3, 3.0	2001-2007	Mazda	Tribute	2.0, 3.0	2000-2004
Ford	Maverick	2.0, 2.3, 3.0	2001-2004	Mazda	Tribute	2.3, 3.0	2004-2007
Ford	Maverick	2.3, 3.0	2004-2007				



Комплект крепежа

02		Балка		8		Болт DIN 933 – 8.8 10x035	2 шт
1		Демпфер	3 шт	9		Шайба Гровера DIN 127 B M06, средняя серия	3 шт
2		ПР 50x20x6 M8	2 шт	10		Шайба Гровера DIN B 127 M08, средняя серия	2 шт
3		Петля буксировочная_000603	2 шт	11		Шайба Гровера DIN 127 B M10, средняя серия	4 шт
4		Уголок A25 M10	2 шт	12		Шайба DIN 125 M06 Zn	3 шт
5		Болт DIN 933 – 8.8 06x020	3 шт	13		Шайба кузов. DIN 9021 M 08 *200*	2 шт
6		Болт DIN 933 – 8.8 08x030	2 шт	14		Шайба кузов. DIN 9021 M 10 *200*	4 шт
7		Болт DIN 933 – 8.8 10x020	2 шт				

Автомобиль без защиты

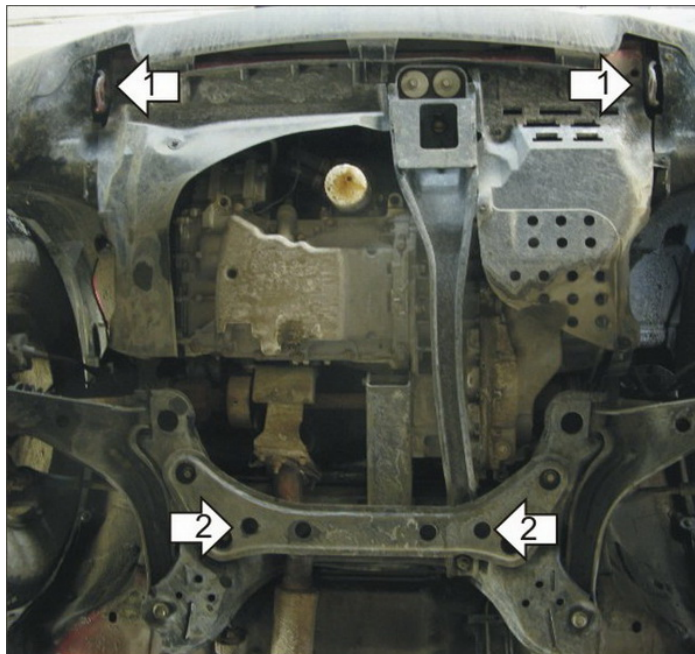

Автомобиль с защитой

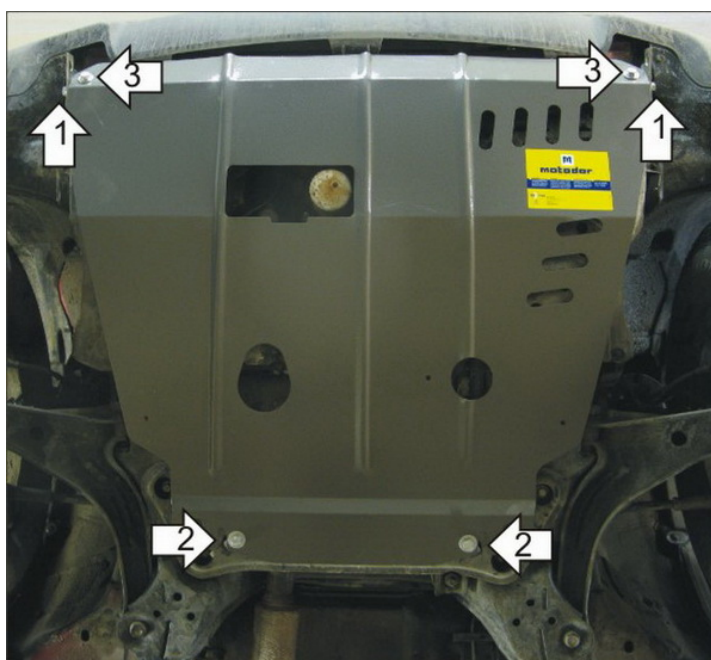

Порядок установки

1. Установить на транспортировочные проушины Уголки A25 M10 и Буксировочные петли при помощи Болтов M10x35, Шайб 14, Шайб 10 и Гроверов 10.
2. Установить в отверстия подрамника задние точки крепления Защиты при помощи ПР 70x20x6 A15 M10, Болтов M10x30, Шайб 10 и Гроверов 10.
3. Установить на ранее установленные Уголки A25 M10 передние точки крепления Защиты при помощи Болтов M10x20, Шайб 10 и Гроверов 10.

Компания оставляет за собой право вносить изменения в конструкцию и комплектацию продукции.
Появились вопросы по установке? Заходите на сайт: motodor.pro или звоните! 8-800-333-01-47

Версия инструкции от 07.02.2020 12:41:32