

Защищаемые агрегаты: Двигатель, Коробка переключения передач

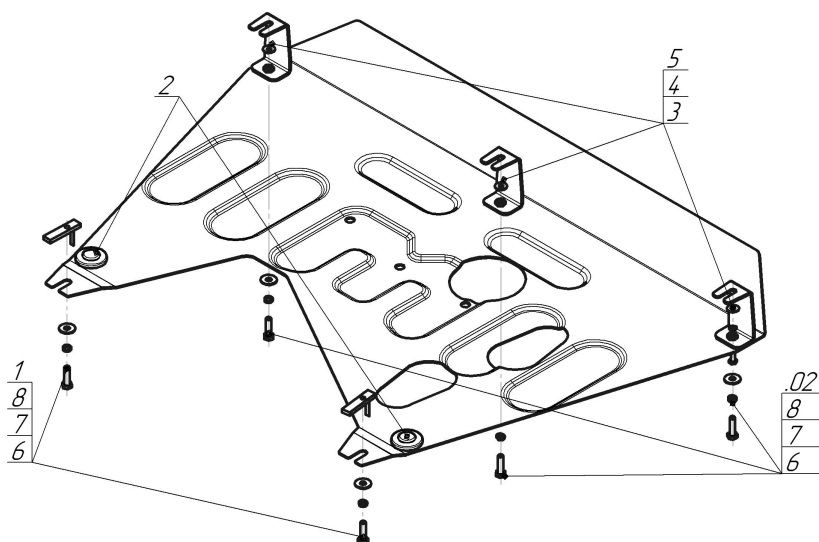







Материал защиты: 2 мм, Сталь



Марка	Модель	Объем	Год выпуска
Hyundai	Creta	1.6, 2.0	2016-н.в.



## Комплект крепежа

02		Балка		5		Шайба кузов. DIN 9021 M 06	3 шт
1		ПУ 60x14x6 A20 B10 M8	2 шт	6		Болт DIN 933 – 8.8 08x030	5 шт
2		Демпфер	2 шт	7		Шайба Гровера DIN B 127 M08, средняя серия	5 шт
3		Болт DIN 933 – 8.8 06x030	3 шт	8		Шайба кузов. DIN 9021 M 08 *200*	5 шт
4		Шайба Гровера DIN 127 B M06, средняя серия	3 шт				

## Автомобиль без защиты

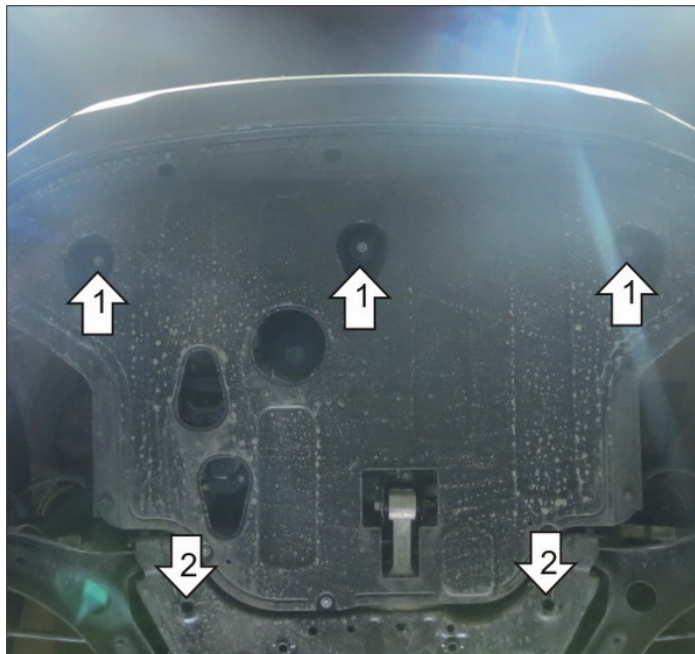

## Автомобиль с защитой

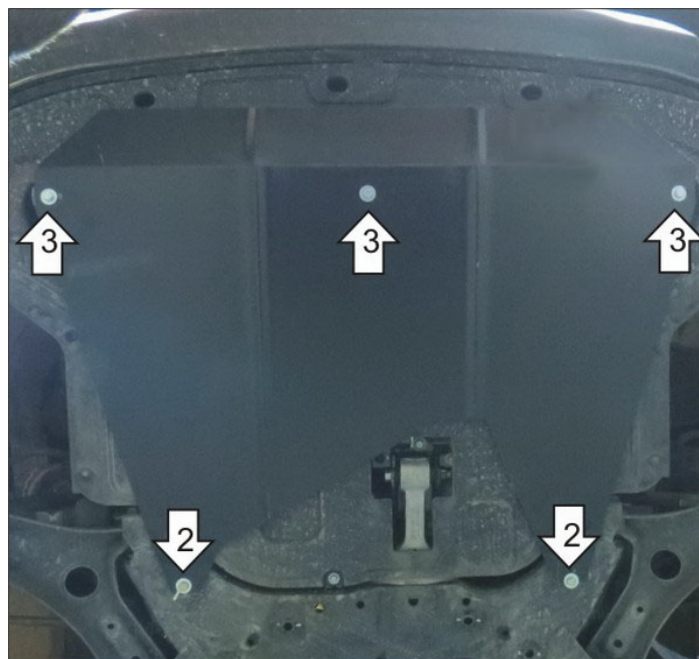

## Порядок установки

1. Отвернуть 3 штатных болта крепления пыльника, на их место установить кронштейны, притянуть их болтами М6х30 с шайбами 6 и гроверами 6.
2. Заложить в отверстия в подрамнике планки ПУ 60х14х6 М8, наживить на них болты М8х30 с шайбами 8 и гроверами 8 и установить задние точки крепления защиты.
3. Прикрепить защиту к кронштейнам болтами М8х30 с шайбами 8 и гроверами 8. Затянуть все болты.

Компания оставляет за собой право вносить изменения в конструкцию и комплектацию продукции.  
Появились вопросы по установке? Заходите на сайт: [motodor.pro](http://motodor.pro) или звоните! 8-800-333-01-47

Версия инструкции от 27.07.2020 13:55:31