

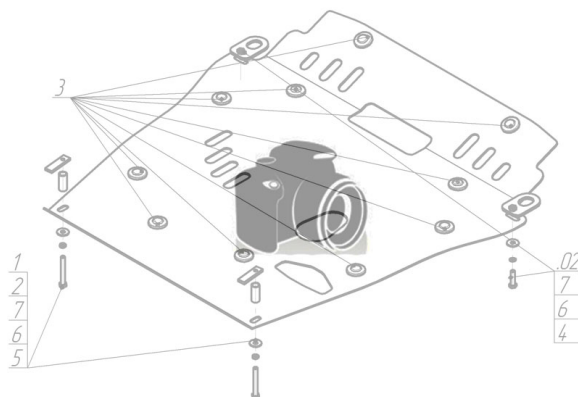





Марка	Модель	Объем	Год выпуска
Great Wall	Deer G5	2.2	2004-2010

## Изображение отсутствует



### Комплект крепежа

1		ПР 80x20x6 M10	3 шт	4		Болт DIN 933 – 8.8 10x030	5 шт
2		Демпфер	1 шт	5		Шайба Гровера DIN 127 В M10, средняя серия	7 шт
3		Болт DIN 933 – 8.8 10x020	2 шт	6		Шайба кузов. DIN 9021 M 10 *200*	7 шт

## Автомобиль без защиты

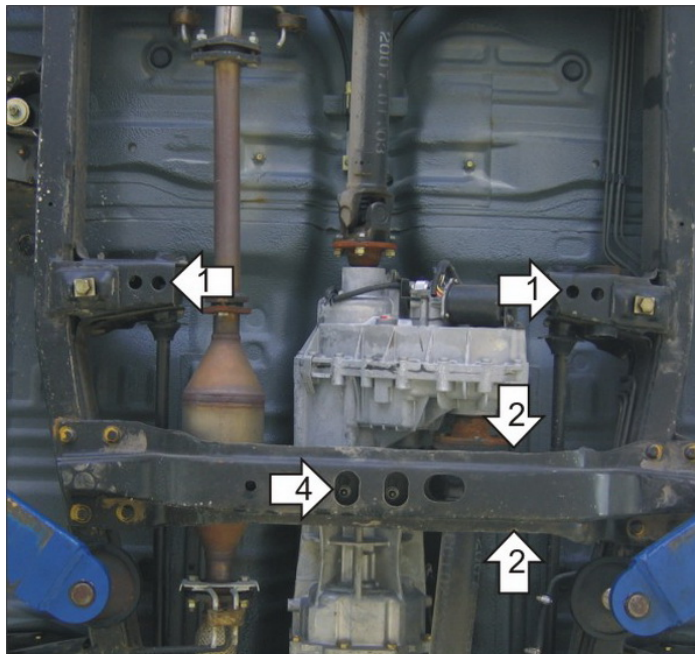

## Автомобиль с защитой

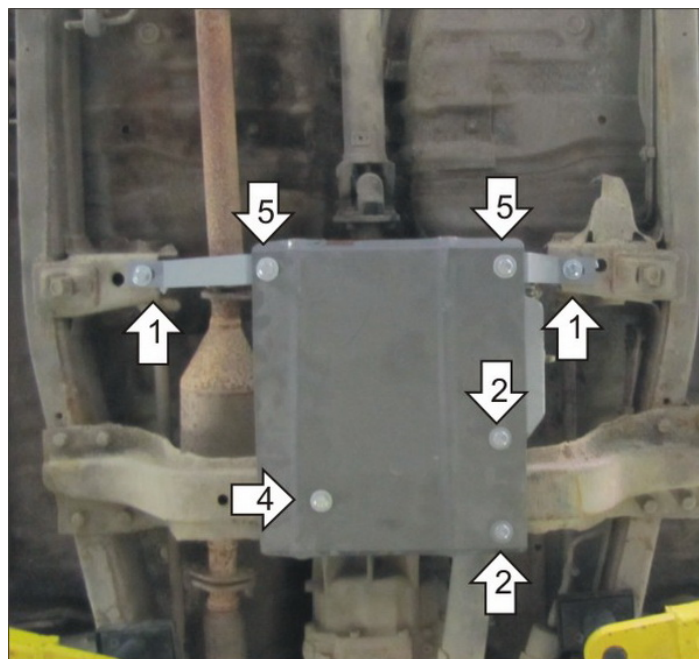

## Порядок установки

1. Установить Балку на Раму (в районе крепления торсионов) при помощи ПР 80x20x6 М10, Болтов М10x30, Гр10 и Ш10.
2. Установить Скобу на поперечную балку рамы.
3. Установить Демпфер в отверстие щита.
4. Установить переднюю точку крепления щита к раме с помощью ПР 80x20x6 М10, Болта М10x30, Гр10 и Ш10.
5. Закрепить щит на ранее установленные Балку и Скобу при помощи Болтов М10x30, Гр10 и Ш10.

Компания оставляет за собой право вносить изменения в конструкцию и комплектацию продукции.  
Появились вопросы по установке? Заходите на сайт: [motodor.pro](http://motodor.pro) или звоните! 8-800-333-01-47

Версия инструкции от 07.02.2020 12:59:12