

Защищаемые агрегаты: Двигатель, Коробка переключения передач

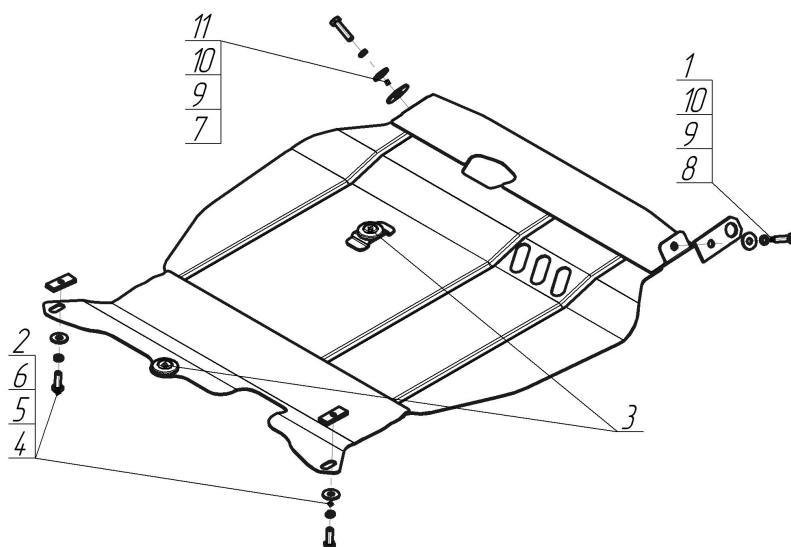









Материал защиты: 2 мм, Сталь



Марка	Модель	Объем	Год выпуска	Марка	Модель	Объем	Год выпуска
Citroen	C-Crosser	2.0, 2.2, 2.4	2007-2012	Mitsubishi	Outlander XL	2.4, 3.0	2009-2012
Mitsubishi	Outlander XL	2.0, 2.4, 3.0	2007-2009	Peugeot	4007	2.0, 2.2, 2.4	2007-2012



### Комплект крепежа

1		Петля буксировочная_000603	1 шт	7		Болт DIN 933 – 8.8 10x040	1 шт
2		ПР 50x20x6 М8	2 шт	8		Болт DIN 933 – 8.8 10x050	1 шт
3		Демпфер	2 шт	9		Шайба Гровера DIN 127 В М10, средняя серия	2 шт
4		Болт DIN 933 – 8.8 08x030	2 шт	10		Шайба кузов. DIN 9021 М 10 *200*	2 шт
5		Шайба Гровера DIN В 127 М08, средняя серия	2 шт	11		Шайба кузов. DIN 9021 М 14 увеличенная	1 шт
6		Шайба кузов. DIN 9021 М 08 *200*	2 шт				

## Автомобиль без защиты

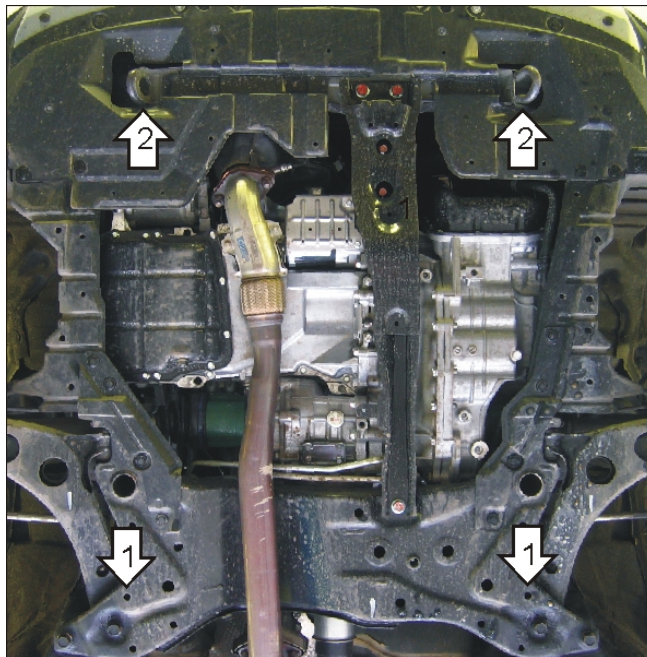

## Автомобиль с защитой

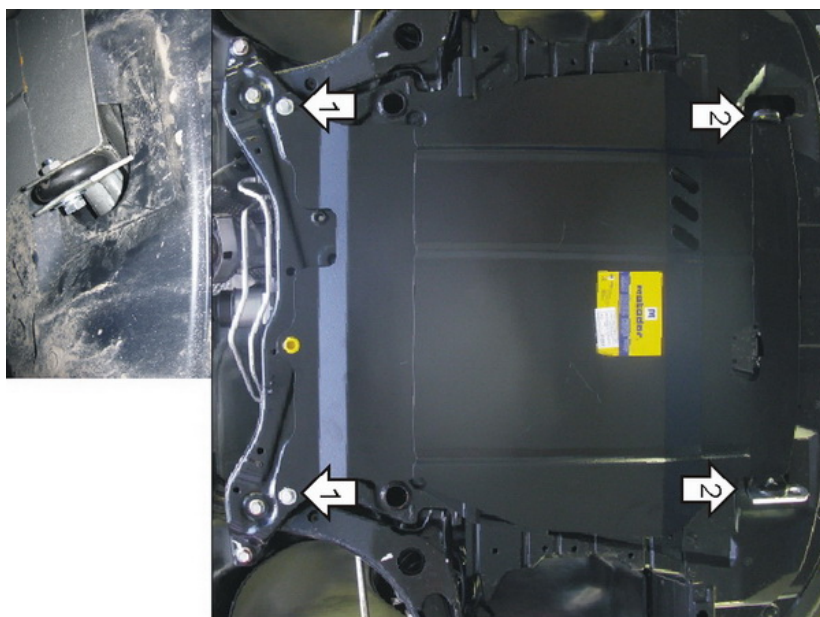

## Порядок установки

1. Закрепить к подрамнику задние точки защиты, используя ПР 50x20x6 М8, Болты М8x30, Шайбы и Гр. Шайбы 8.
2. Закрепить к транспортировочным проушинам передние точки защиты, используя Болты М10x40, М10x50, Петлю буксировочную, Шайбу 45, Шайбы и Гр. Шайбы 10.

Компания оставляет за собой право вносить изменения в конструкцию и комплектацию продукции.  
Появились вопросы по установке? Заходите на сайт: [motodor.pro](http://motodor.pro) или звоните! 8-800-333-01-47

Версия инструкции от 07.02.2020 12:47:25