

Защищаемые агрегаты: Двигатель

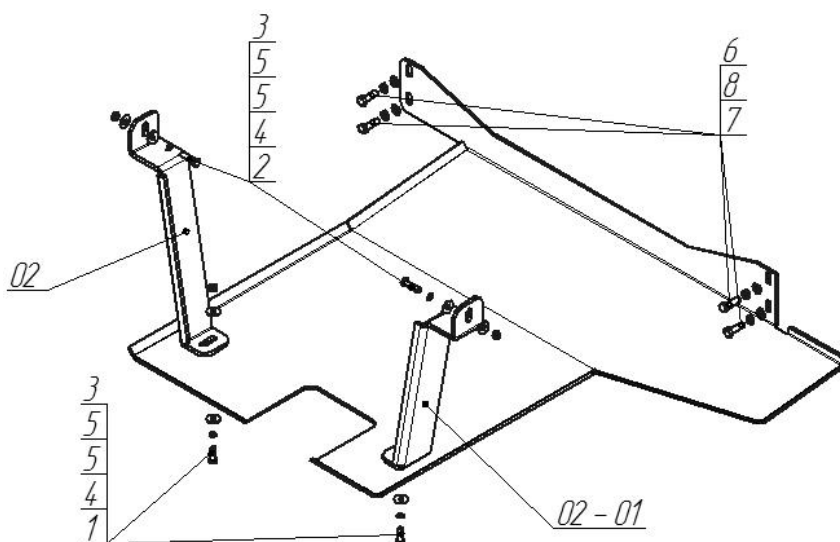







Материал защиты: 6 мм, Сталь



Марка	Модель	Объем	Год выпуска	Марка	Модель	Объем	Год выпуска
Kamaz	5490	2.0	2014-н.в.	Kamaz	65806	2.0	2015-н.в.
Kamaz	65206	2.0	2015-н.в.				



### Комплект крепежа

02		Балка		4		Шайба Гровера DIN 127 В М10, средняя серия	4 шт
02 - 01		Балка		5		Шайба кузов. DIN 9021 М 10 *200*	8 шт
1		Болт DIN 933 – 8.8 10x030	2 шт	6		Болт DIN 961 - 8.8 М12х1,25х40	4 шт
2		Болт DIN 933 – 8.8 10x040	2 шт	7		Шайба кузов. DIN 9021 М 12 увеличенная	4 шт
3		Гайка DIN 934 М 10х1,5	4 шт	8		Шайба Гровера DIN 127 М12	4 шт

## Автомобиль без защиты

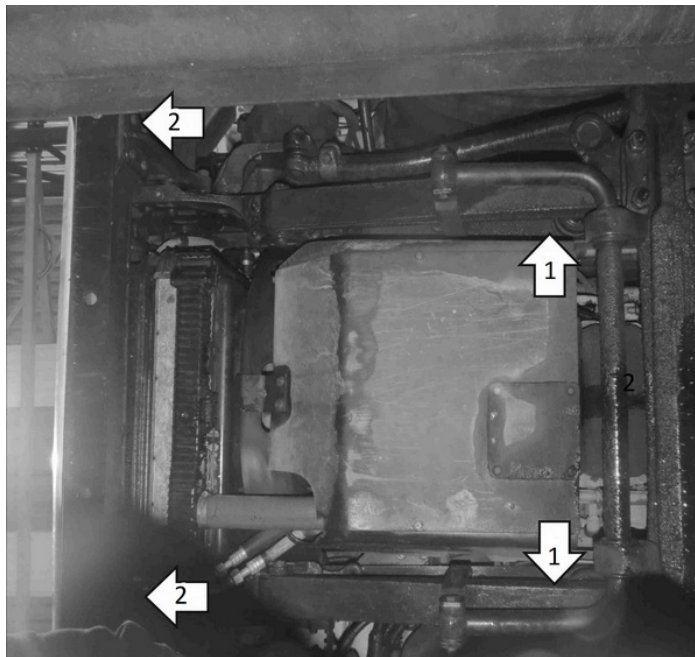

## Автомобиль с защитой

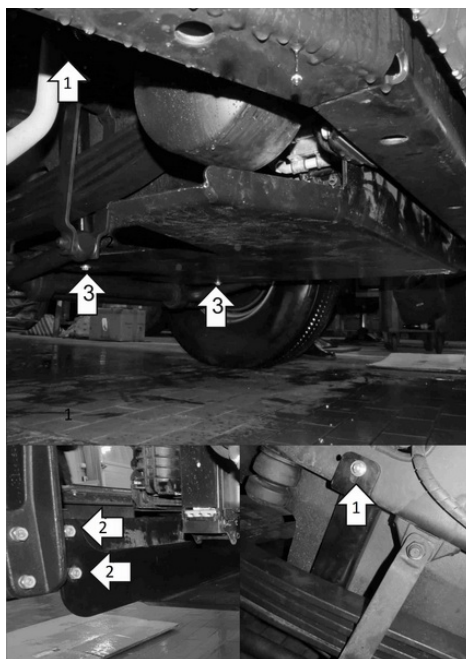

## Порядок установки

1. Выкрутить из рамы 2 Болта по 1 с каждой стороны. Установить Кронштейны в эти отверстия, при помощи Болтом M10x40 Шайб 10 и Шайб Гр. 10 и Гайки M10;
2. Выкрутить 4 штатных внутренних Болта по 2 с каждой стороны, Установить Защиту в отверстия при помощи Болтов M12x1,25x40 Шайб 12 и Шайб Гр. 12;
3. Установить Защиту на Кронштейны при помощи Болтов M10x30 Шайб 10 Шайб Гр.10 и Гайки M10

Компания оставляет за собой право вносить изменения в конструкцию и комплектацию продукции.  
Появились вопросы по установке? Заходите на сайт: [motodor.pro](http://motodor.pro) или звоните! 8-800-333-01-47

Версия инструкции от 07.02.2020 13:11:08