

Защищаемые агрегаты: Двигатель, Коробка переключения передач

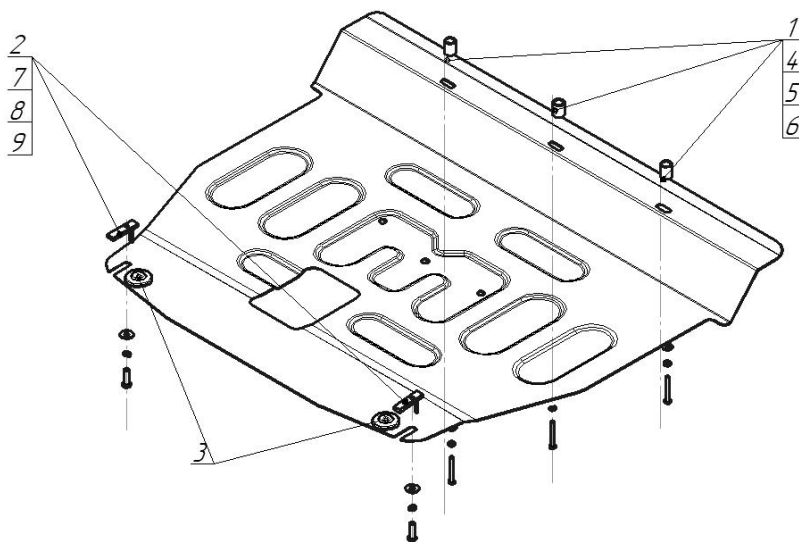







Материал защиты: 2 мм, Сталь



Марка	Модель	Объем	Год выпуска
KIA	Sorento	2.2, 2.4, 3.5	2012-н.в.



Комплект крепежа

1		ПУ 60x14x6 A20 B10 M8	2 шт	6		Шайба Гровера DIN B 127 B M06, средняя серия	3 шт
2		Проставка 25	3 шт	7		Шайба кузов. DIN 9021 M 06	3 шт
3		Демпфер	2 шт	8		Шайба Гровера DIN B 127 M08, средняя серия	2 шт
4		Болт DIN 933 – 8.8 06x050	3 шт	9		Шайба кузов. DIN 9021 M 08 *200*	2 шт
5		Болт DIN 933 – 8.8 08x030	2 шт				

Автомобиль без защиты

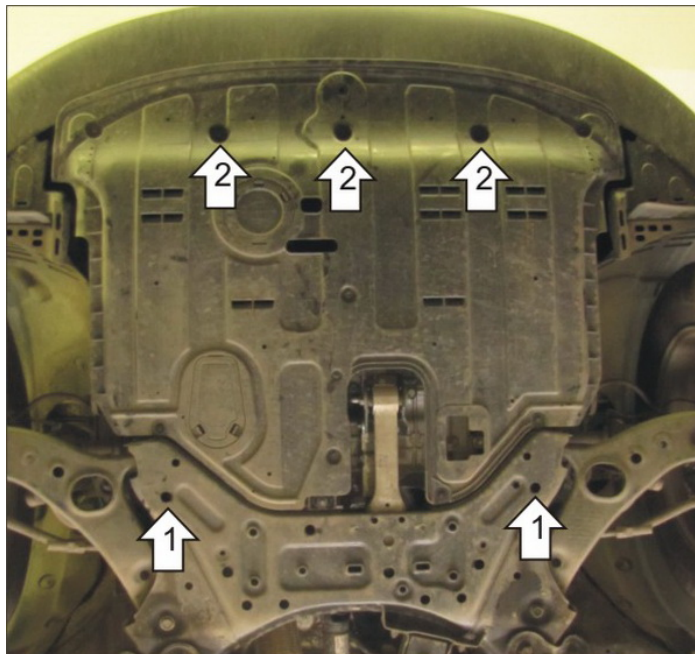

Автомобиль с защитой



Порядок установки

Защита устанавливается без снятия пыльника.

1. Установить задние точки крепления, заложив в отверстия подрамника ПУ 60x14x6 и зафиксировав щит Болтами М8x30, Гр8 и Ш8.
2. Установить передние точки крепления щита в штатные резьбовые отверстия при помощи Проставок 25, Болтов М6x50, Гр6 и Ш6, предварительно вывернув Штатные болты.

Компания оставляет за собой право вносить изменения в конструкцию и комплектацию продукции.
Появились вопросы по установке? Заходите на сайт: motodor.pro или звоните! 8-800-333-01-47

Версия инструкции от 07.02.2020 13:25:50