

Защищаемые агрегаты: Двигатель, Коробка переключения передач

Материал защиты: 2 мм, Сталь







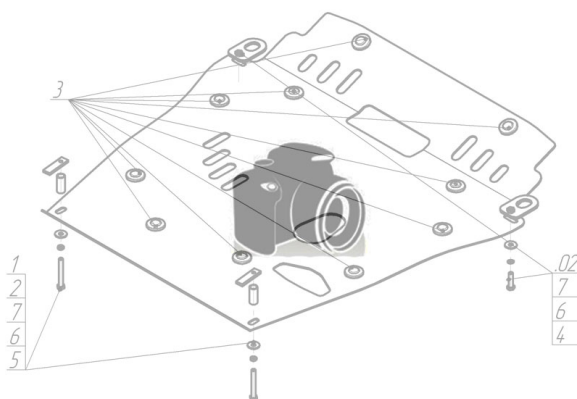







Марка	Модель	Объем	Год выпуска
Mitsubishi	Diamante	2.5, 3.0	1997-2004

Изображение отсутствует



Комплект крепежа

1		Уголок А20 М10		8		Болт DIN 933 – 8.8 10x020	6 шт
2		Петля буксировочная_000603	1 шт	9		Болт DIN 933 – 8.8 10x030	2 шт
3		Демпфер	2 шт	10		Болт DIN 933 – 8.8 10x040	2 шт
4		Болт DIN 933 – 8.8 08x020	1 шт	11		Шайба Гровера DIN 127 В М10, средняя серия	10 шт
5		Болт DIN 933 – 8.8 08x040	1 шт	12		Шайба кузов. DIN 9021 М 10 *200*	10 шт
6		Шайба Гровера DIN В 127 М08, средняя серия	2 шт	13		Шайба кузов. DIN 9021 М 14 увеличенная	1 шт
7		Шайба кузов. DIN 9021 М 08 *200*	2 шт				

Автомобиль без защиты

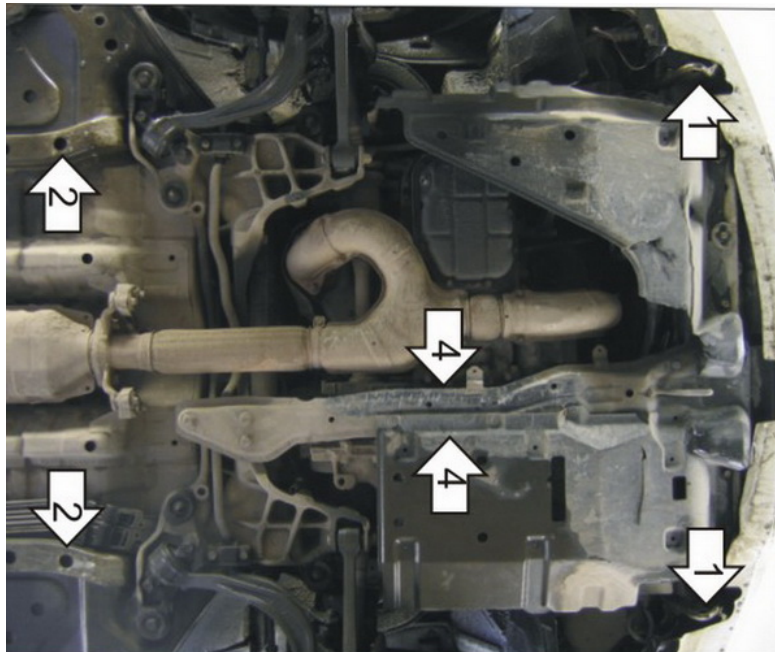

Автомобиль с защитой

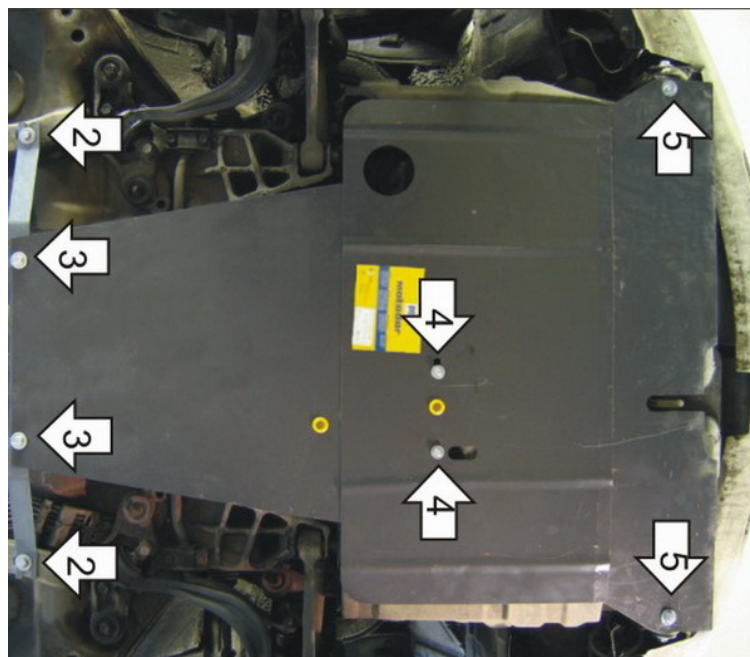

Порядок установки

1. Установить на транспортировочные проушины Уголки A20 M10 при помощи Петли буксировочной, Болтов M10x40, Шайбы 14, Шайб 10 и Гроверов 10.
2. Установить на продольные балки передней подвески Балку при помощи ПЗ 151x20x6 A130 M10, Болтов M10x30, Шайб 10 и Гроверов 10.
3. Установить на ранее установленную Балку задние точки крепления Защиты при помощи Болтов M10x20, Шайб 10 и Гроверов 10.
4. Установить на продольную балку средние точки крепления Защиты при помощи Скобы, Болта M8x20, Болта M8x40, Шайб 8 и Гроверов 8.
5. Установить на ранее установленные Уголки A20 M10 передние точки крепления Защиты при помощи Болтов M10x20, Шайб 10 и Гроверов 10.

Компания оставляет за собой право вносить изменения в конструкцию и комплектацию продукции.
Появились вопросы по установке? Заходите на сайт: motodor.pro или звоните! 8-800-333-01-47

Версия инструкции от 07.02.2020 12:47:21