

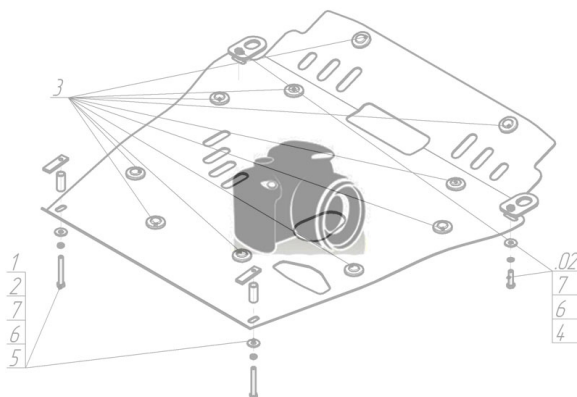





Марка	Модель	Объем	Год выпуска
Peugeot	4007	2.0, 2.2, 2.4	2007-2012

Изображение отсутствует



Комплект крепежа

1		Демпфер	1 шт	3		Шайба Гровера DIN В 127 M08, средняя серия	2 шт
2		Болт DIN 933 – 8.8 08x030	2 шт	4		Шайба кузов. DIN 9021 M 08 *200*	2 шт

Автомобиль без защиты

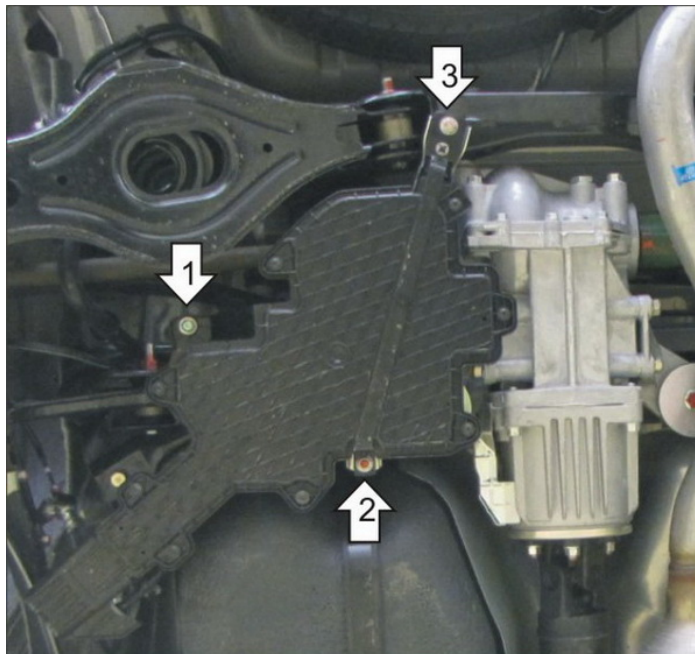

Автомобиль с защитой

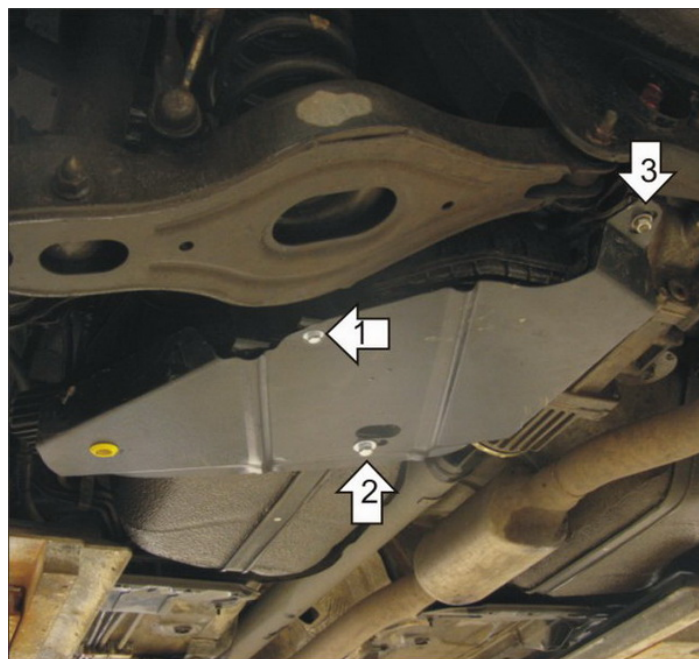

Порядок установки

1. Установить Кронштейн 1 на штатное крепление.
2. Установить Кронштейн 2 на штатное крепление.
3. Установить крайнюю точку крепления Защиты при помощи штатного крепления.
4. Установить на ранее установленные Кронштейны 1 и 2 Защиту при помощи Болтов M8x30, Шайб 8 и Гроверов 8.

Компания оставляет за собой право вносить изменения в конструкцию и комплектацию продукции.
Появились вопросы по установке? Заходите на сайт: motodor.pro или звоните! 8-800-333-01-47

Версия инструкции от 07.02.2020 12:50:19