

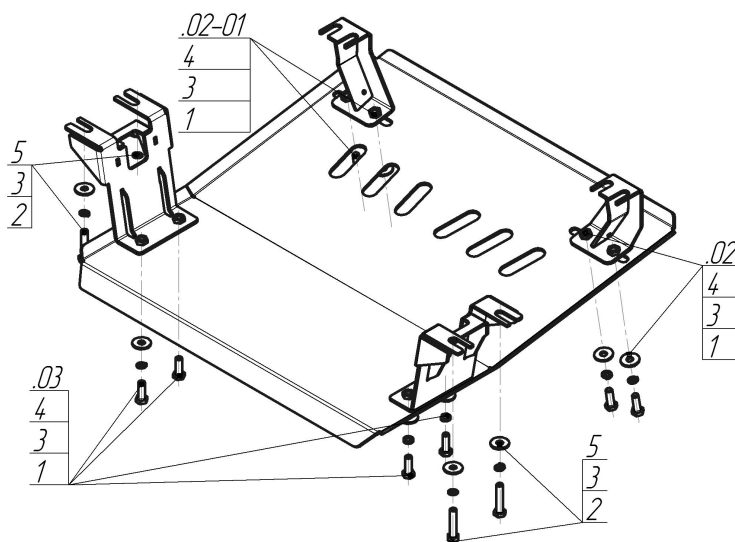









Марка	Модель	Объем	Год выпуска
JBC	1060	3.2	2016-н.в.



Комплект крепежа

02		Балка		2		Болт DIN 933 – 8.8 10x050	4 шт
02-01		Балка		3		Шайба Гровера DIN 127 В М10, средняя серия	12 шт
03		Балка		4		Шайба кузов. DIN 9021 М 10 *200*	8 шт
1		Болт DIN 933 – 8.8 10x030	8 шт	5		Шайба DIN 125 М10 ZN	4 шт

Автомобиль без защиты

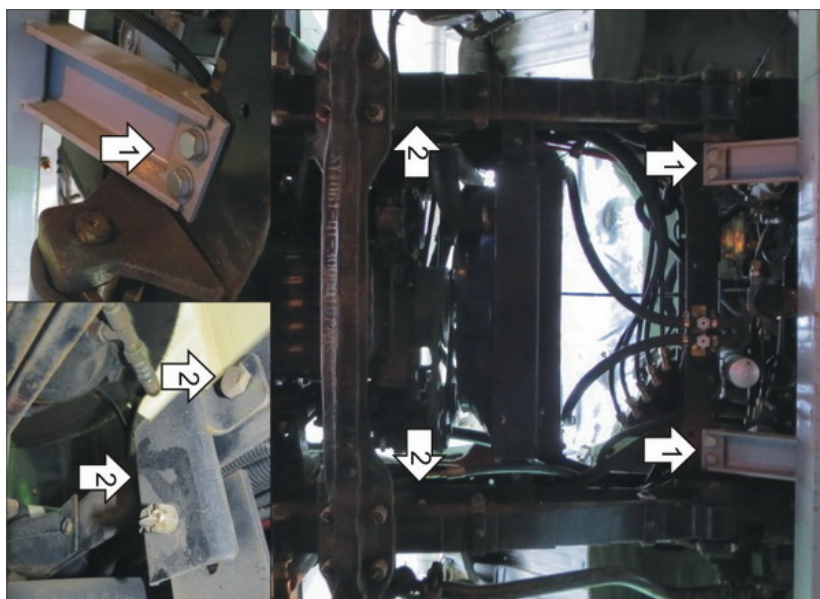

Автомобиль с защитой

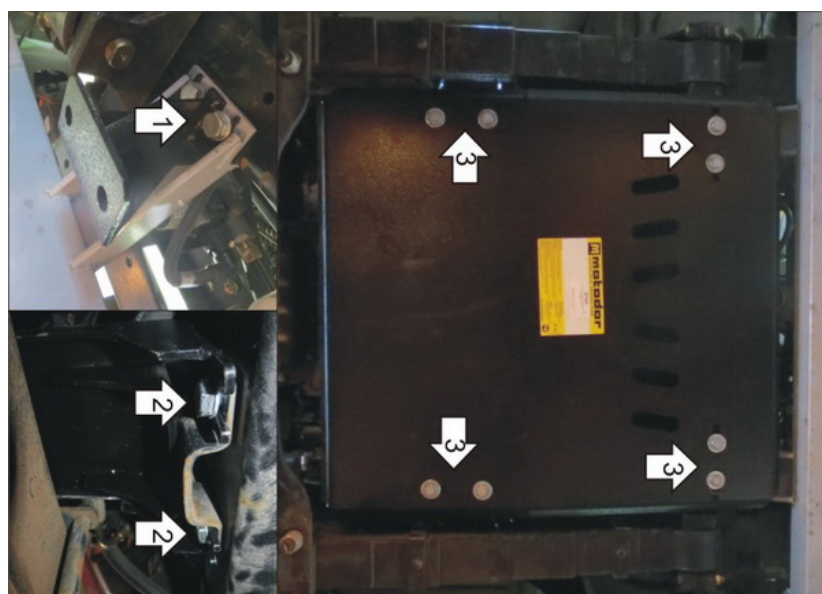

Порядок установки

1. Под штатные болты крепления противоположного бруса установить Передние Кронштейны.
2. В штатные места крепления радиатора установить Задние Кронштейны, заменив штатные болты на Болты M10x50 с Шайбами и Гр. Шайбами 10.
3. Прикрепить Щит к Кронштейнам при помощи Болтов M10x30 с Шайбами и Гр. Шайбами 10.

Компания оставляет за собой право вносить изменения в конструкцию и комплектацию продукции.
Появились вопросы по установке? Заходите на сайт: motodor.pro или звоните! 8-800-333-01-47

Версия инструкции от 07.02.2020 13:10:54