

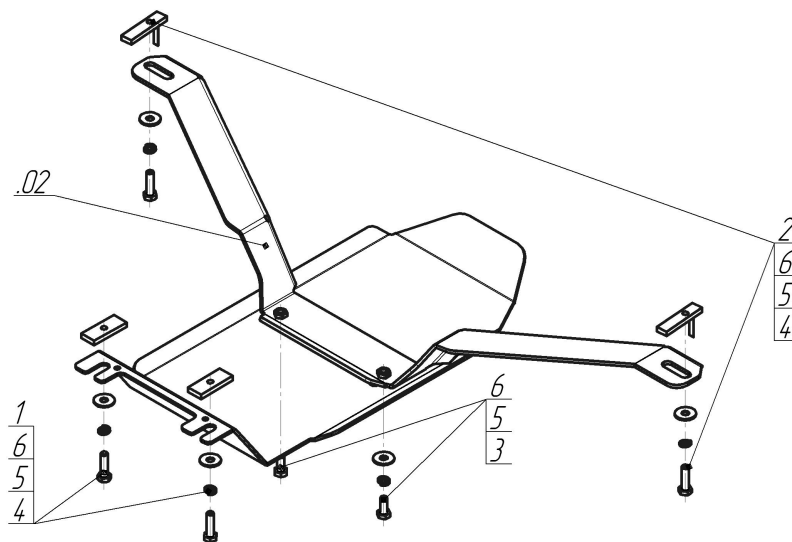









Марка	Модель	Объем	Год выпуска	Марка	Модель	Объем	Год выпуска
Cadillac	SRX	2.8, 3.0, 3.6	2009-2012	Cadillac	SRX	3.6	2012-2016



### Комплект крепежа

02		Балка		4		Болт DIN 933 – 8.8 08x030	4 шт
1		ПР 50x20x6 M8	2 шт	5		Шайба Гровера DIN В 127 M08, средняя серия	6 шт
2		ПУ 60x14x6 A20 В10 M8	2 шт	6		Шайба кузов. DIN 9021 M 08 *200*	6 шт
3		Болт DIN 933 – 8.8 08x020	2 шт				

## Автомобиль без защиты

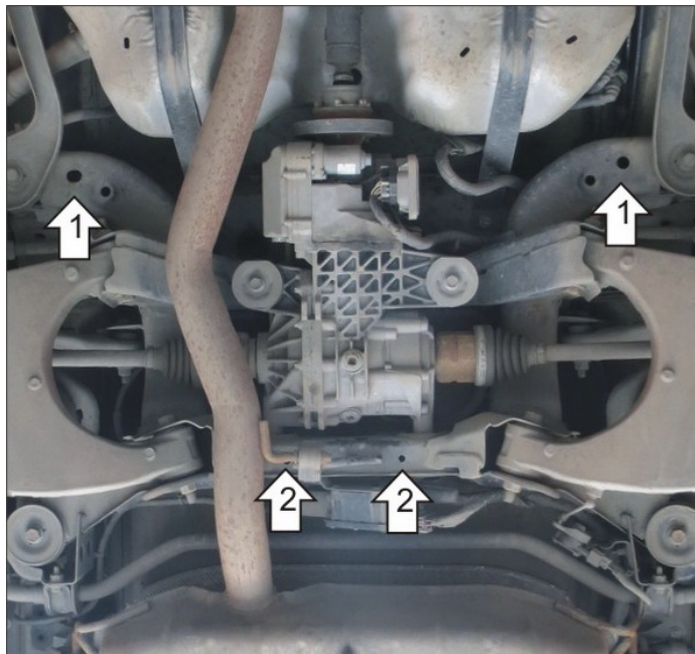

## Автомобиль с защитой

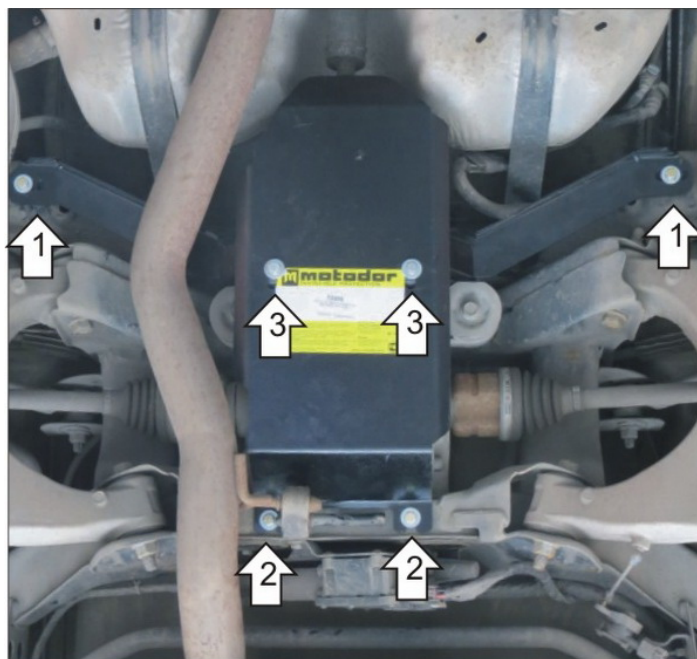

## Порядок установки

1. В штатные отверстия установить Балку при помощи Планок ПУ60х14х6 М8, Болтов М8х30 с Шайбами и Гр. Шайбами 8.
2. В штатные отверстия в подрамнике установить задние точки Щита при помощи Планок ПР50х20х6М8, Болтов М8х30 с Шайбами и Гр. Шайбами 8.
3. Прикрепить Щит к Балке при помощи Болтов М10х20 с Шайбами и Гр. Шайбами 8.

Компания оставляет за собой право вносить изменения в конструкцию и комплектацию продукции.  
Появились вопросы по установке? Заходите на сайт: [motodor.pro](http://motodor.pro) или звоните! 8-800-333-01-47

Версия инструкции от 13.01.2020 14:17:51