

Защищаемые агрегаты: Двигатель, Коробка переключения передач

Материал защиты: 3 мм, Сталь







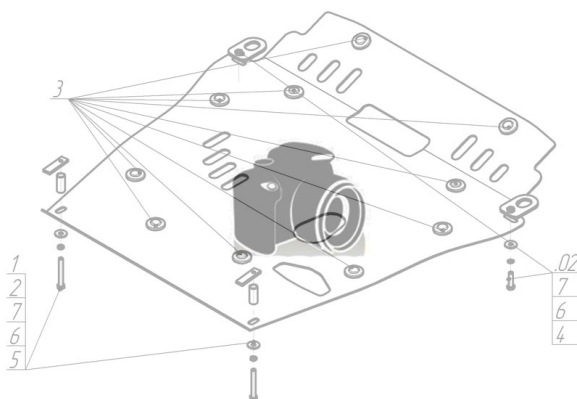





Марка	Модель	Объем	Год выпуска	Марка	Модель	Объем	Год выпуска
Volkswagen	Transporter T4	1.8, 1.9, 2.0, 2.4, 2.5, 2.8	1990-2003	Volkswagen	Transporter T4	1.8, 1.9, 2.0, 2.4, 2.5, 2.8	1990-2003
Volkswagen	Transporter T4	1.6, 1.9, 2.0, 2.4, 2.5, 2.8	1990-2003				

Изображение отсутствует



Комплект крепежа

1		ПР 80x20x6 M10	2 шт	6		Шайба кузов. DIN 9021 M 08 *200*	2 шт
2		ПУ 60x14x6 A20 B10 M8	2 шт	7		Болт DIN 933 – 8.8 10x020	4 шт
3		Демпфер	2 шт	8		Болт DIN 933 – 8.8 10x030	2 шт
4		Болт DIN 933 – 8.8 08x030	2 шт	9		Шайба Гровера DIN 127 B M10, средняя серия	6 шт
5		Шайба Гровера DIN B 127 M08, средняя серия	2 шт	10		Шайба кузов. DIN 9021 M 10 *200*	8 шт

Автомобиль без защиты

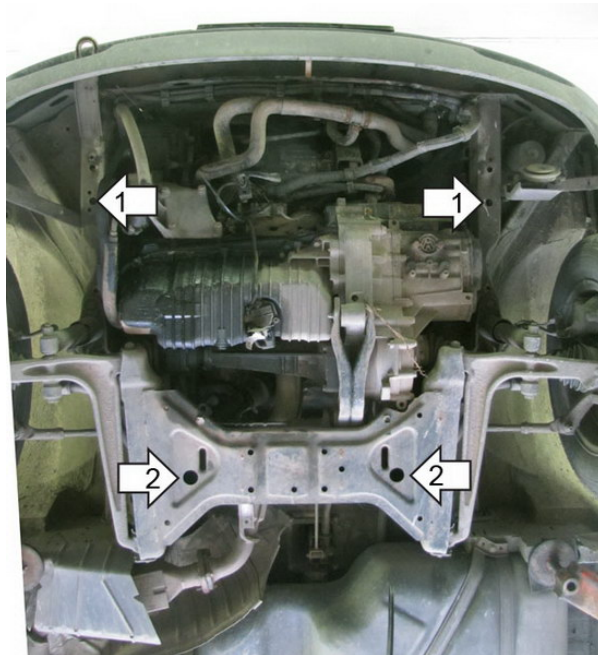

Автомобиль с защитой

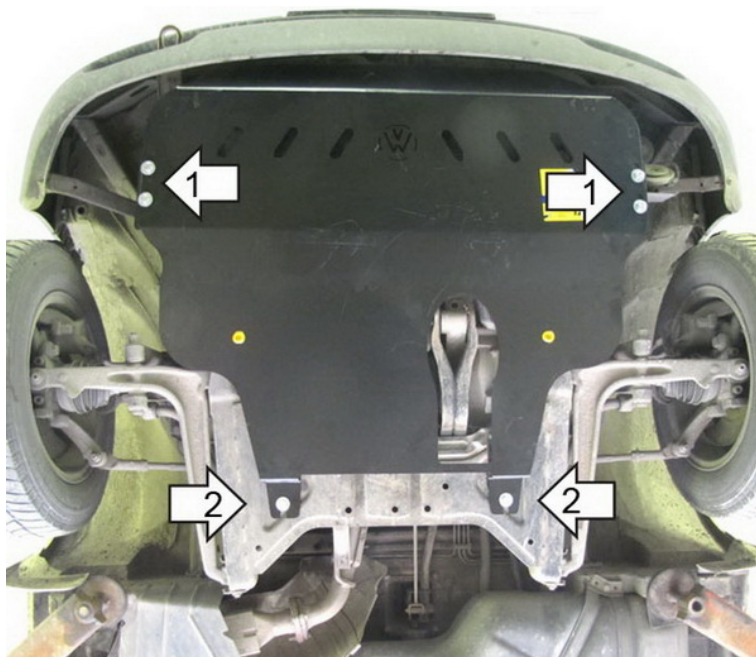

Порядок установки

1. В отверстия (1) установить планки ПУ60х14х6 М8. В отверстия (2) установить планки ПР 80х20х6 М10.
2. В передних точках (1) прикрутить кронштейны на Болт М8х30 с Шайбами 8 и 10. Наживить Болты М10х30 с Гр. шайбой 10 и Шайбой 10 в задних точках (2).
3. Поставить защиту, прикрутить двумя Болтами М10х20 к каждому кронштейну. Затянуть крепеж.

Компания оставляет за собой право вносить изменения в конструкцию и комплектацию продукции.
Появились вопросы по установке? Заходите на сайт: motodor.pro или звоните! 8-800-333-01-47

Версия инструкции от 07.02.2020 13:05:46