

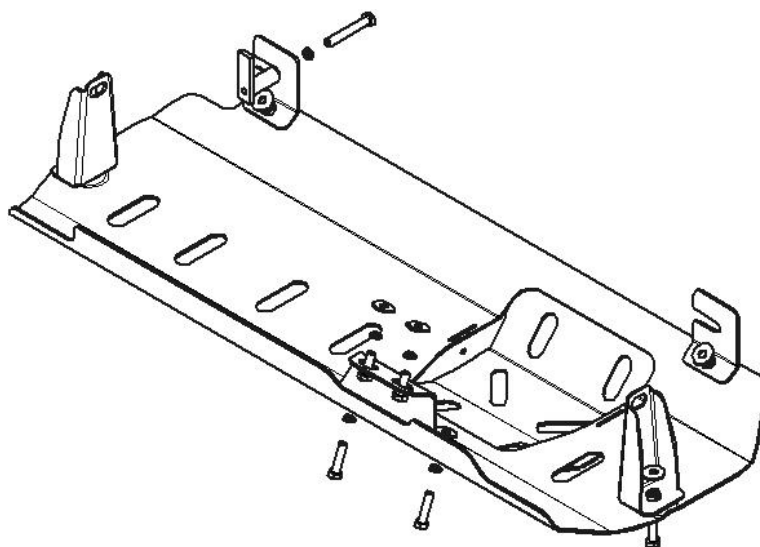











Марка	Модель	Объем	Год выпуска
Land Rover	Defender 110	2.4	2007-2016



Комплект крепежа

1		ПР 70x20x6 A15 M10	1 шт	6		Болт DIN 933 – 8.8 10x070	1 шт
2		Проставка 45	1 шт	7		Шайба Гровера DIN 127 В М10, средняя серия	9 шт
3		Болт DIN 933 – 8.8 10x030	2 шт	8		Шайба кузов. DIN 9021 М 10 *200*	9 шт
4		Болт DIN 933 – 8.8 10x035	2 шт	9		Болт DIN 961 М10x30x1,25 (мелк)	
5		Болт DIN 933 – 8.8 10x040	2 шт				

Автомобиль без защиты

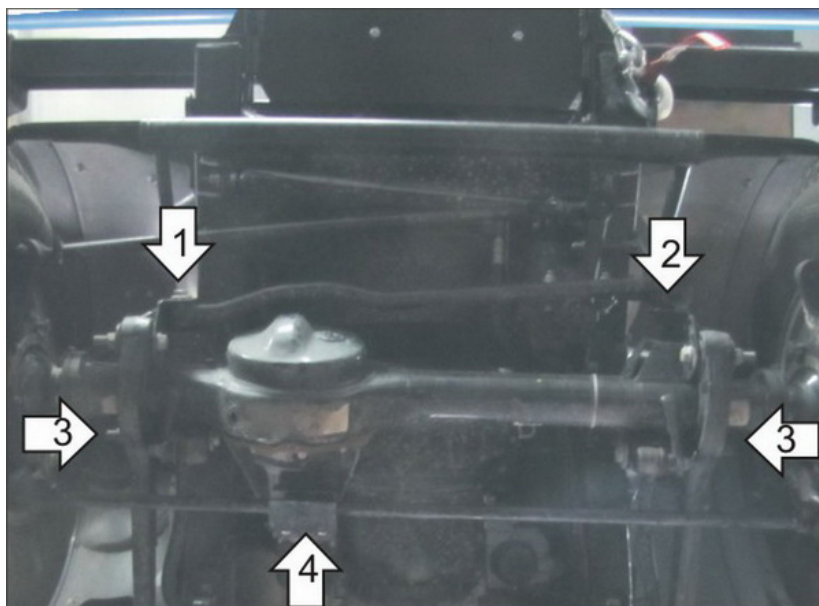

Автомобиль с защитой

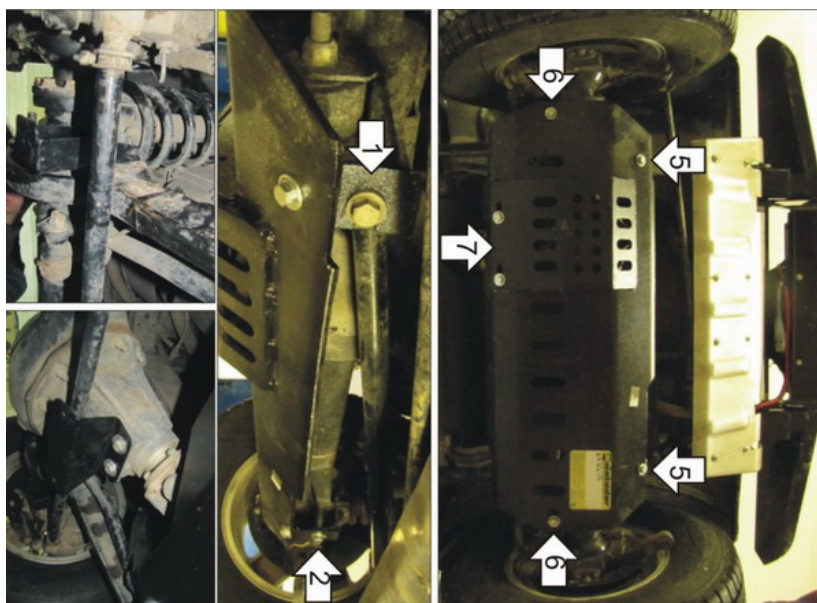

Порядок установки

1. Установить на штатный болт крепления стабилизатора Передний правый кронштейн.
2. Установить в штатное отверстие балки переднего моста Передний левый кронштейн при помощи ПР 70x20x6 А15 М10, Болта М10x70, Шайбы 10 и Гровера 10.
3. Установить на штатные болты крепления Средние кронштейны.
4. Установить совместно с отбойником задней рулевой тяги Задний кронштейн при помощи Болтов М10x1,25x30, Шайб М10.
5. Установить на ранее закрепленные Передние кронштейны передние точки защиты при помощи Болтов М10x30, Шайб М10 и Гроверов 10.
6. Установить на ранее закрепленные Средние кронштейны средние точки защиты при помощи Болтов М10x35, Шайб М10 и Гроверов 10.
7. Установить на ранее закрепленный Задний кронштейн задние точки защиты при помощи Болтов М10x40, Шайб М10 и Гроверов 10.

Компания оставляет за собой право вносить изменения в конструкцию и комплектацию продукции.
Появились вопросы по установке? Заходите на сайт: motodor.pro или звоните! 8-800-333-01-47

Версия инструкции от 07.02.2020 13:07:42