

Защищаемые агрегаты: Двигатель

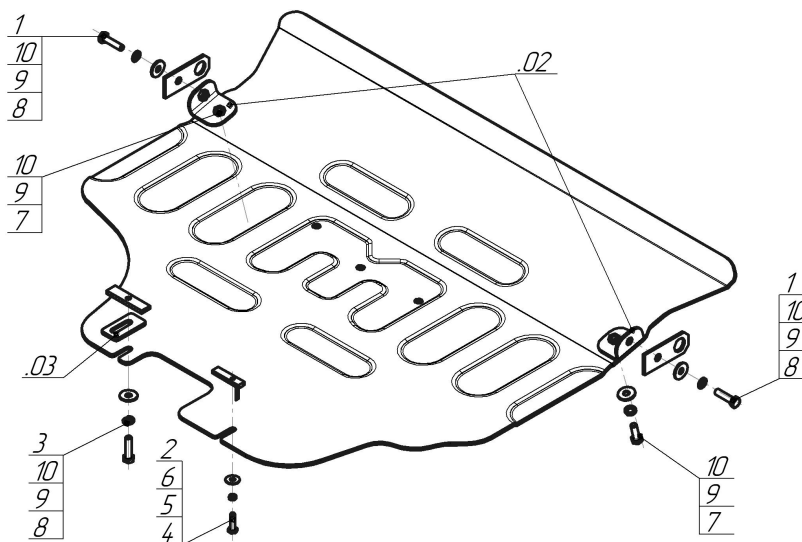











Материал защиты: 5 мм, Алюминий



Марка	Модель	Объем	Год выпуска
Subaru	Outback	2.5	2021-н.в.



Комплект крепежа

02		Балка		5		Шайба Гровера DIN 127 В М08, средняя серия	1 шт
03		Балка		6		Шайба кузов. DIN 9021 М 08	1 шт
1		Петля буксировочная_000603	2 шт	7		Болт DIN 933 – 8.8 10x030	2 шт
2		ПУ 60x14x6 А20 В10 М8	1 шт	8		Болт DIN 933 – 8.8 10x040	3 шт
3		ПР 80x20x6 М10	1 шт	9		Шайба Гровера DIN 127 В М10, средняя серия	5 шт
4		Болт DIN 933 – 8.8 08x030	1 шт	10		Шайба кузов. DIN 9021 М 10	5 шт

Автомобиль без защиты

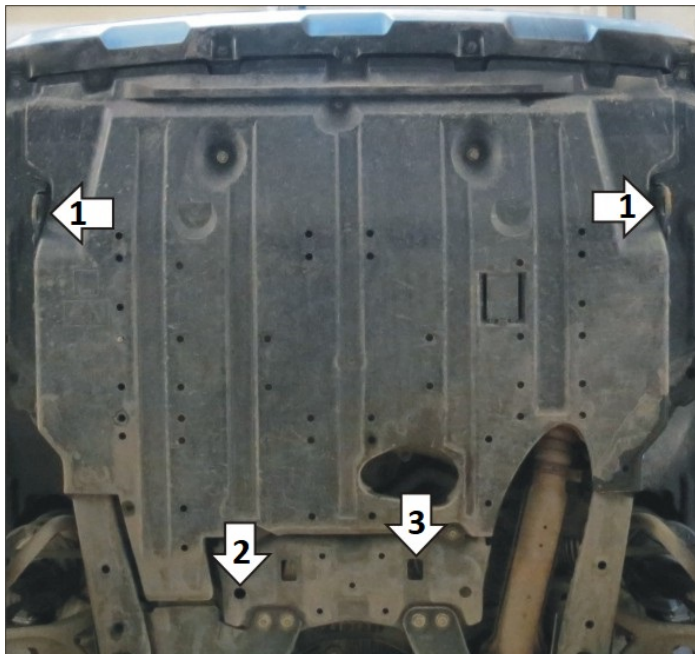

Автомобиль с защитой

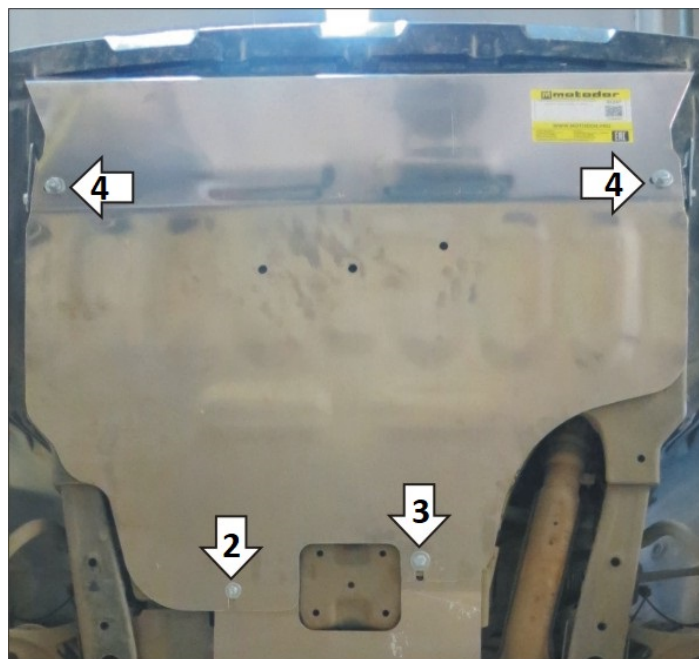

Порядок установки

1. Защита ставится поверх пыльника. Установить на транспортировочные проушины кронштейны .02 и буксировочные проушины из комплекта крепежа при помощи болтов M10x40, шайб и гр. шайб 10.
2. Установить заднюю правую точки крепления щита при помощи планки ПУ60x14 M8, болта M8x30, шайбы и гр. шайбы 8.
3. Установить заднюю левую точки крепления щита при помощи планки ПР80x20 M10, болта M10x40, шайбы и гр. шайбы 10 и проставки .03, установив проставку между щитом и подрамником подвески.
4. Установить на ранее закреплённые кронштейны передние точки крепления щита при помощи болтов M10x30, шайб и гр. шайб 10. Затянуть все резьбовые соединения.

Компания оставляет за собой право вносить изменения в конструкцию и комплектацию продукции.
Появились вопросы по установке? Заходите на сайт: motodog.pro или звоните по номеру с сайта.

Версия инструкции от 25.04.2022 15:55:36