

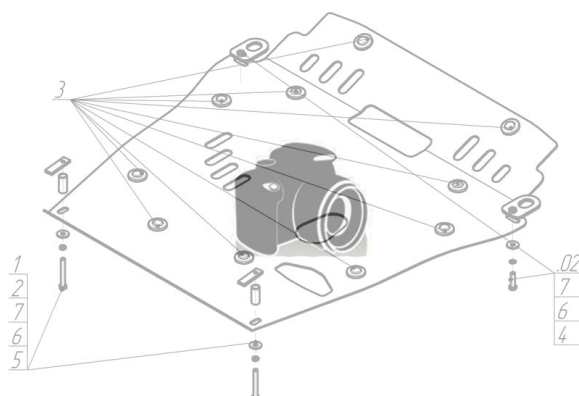















Марка	Модель	Объем	Год выпуска	Марка	Модель	Объем	Год выпуска
Infiniti	FX 30D	3.0	2012-2014	Infiniti	FX 37	3.7	2012-2014
Infiniti	FX 35	3.5	2008-2012	Infiniti	FX 50	5.0	2008-2012
Infiniti	FX 35	3.5	2012-2014	Infiniti	FX 50	5.0	2012-2014
Infiniti	FX 37	3.7	2010-2012	Infiniti	QX 70	3.0, 3.7, 5.0	2014-н.в.

## Изображение отсутствует



### Комплект крепежа

1		ПР 70x20x6 A15 M10	2 шт	8		Болт DIN 933 – 8.8 10x020	2 шт
2		ПР 80x20x6 M10	2 шт	9		Болт DIN 933 – 8.8 10x030	2 шт
3		Проставка 60	1 шт	10		Болт DIN 933 – 8.8 10x080	1 шт
4		Демпфер	4 шт	11		Болт DIN 933 – 8.8 10x100	1 шт
5		Болт DIN 933 – 8.8 06x030	8 шт	12		Шайба Гровера DIN 127 В М10, средняя серия	6 шт
6		Шайба кузов. DIN 9021 М 06	8 шт	13		Шайба кузов. DIN 9021 М 10 *200*	6 шт
7		Шайба кузов. DIN 9021 М 08 *200*	8 шт				

## Автомобиль без защиты

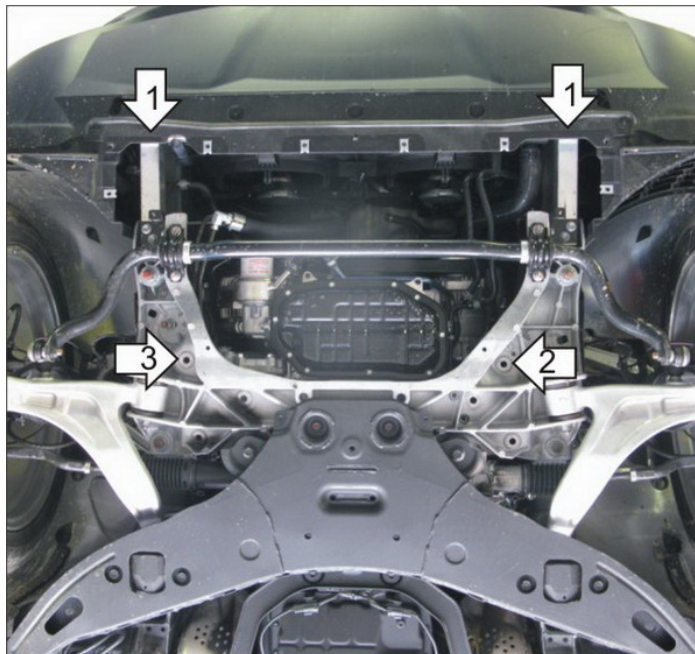

## Автомобиль с защитой

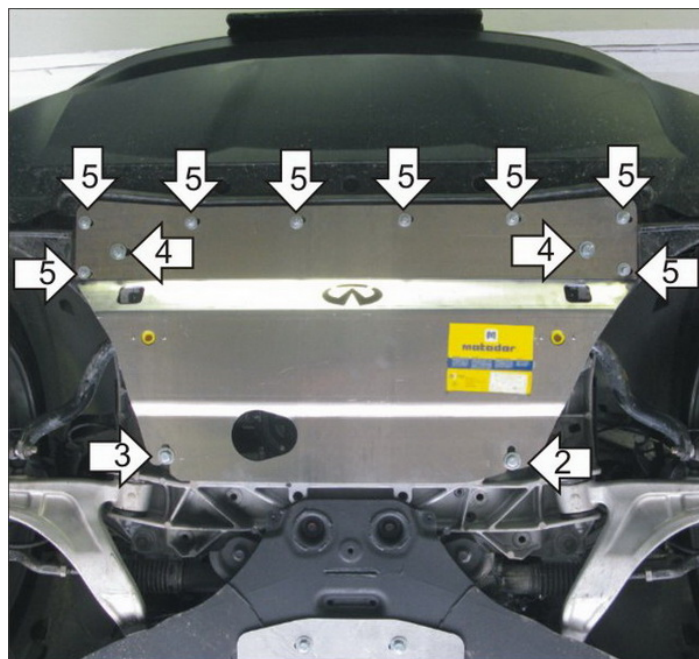

## Порядок установки

1. Снять пластиковый пыльник. Установить на поперечную балку подрамника в передней части моторного отсека Кронштейны при помощи ПР 70x20x6 A15 M10, Болтов M10x20, Шайб 10 и Гроверов 10.
2. Установить на подрамник левую заднюю точку крепления Защиты при помощи ПР 80x20x6 A15 M10, Проставок 60, Болтов M10x100, Шайб 10 и Гроверов 10.
3. Установить на подрамник правую заднюю точку крепления Защиты при помощи ПР 80x20x6 M10, Проставок 40, Болтов M10x80, Шайб 10 и Гроверов 10.
4. Установить на ранее установленные Кронштейны передние точки крепления Защиты при помощи Болтов M10x30, Шайб 10 и Гроверов 10.
5. Закрепить к защите юбку переднего бампера при помощи Болтов M6x30, Шайб 6 и Гроверов 6.

Компания оставляет за собой право вносить изменения в конструкцию и комплектацию продукции.  
Появились вопросы по установке? Заходите на сайт: [motodor.pro](http://motodor.pro) или звоните! 8-800-333-01-47

Версия инструкции от 07.02.2020 13:18:28