

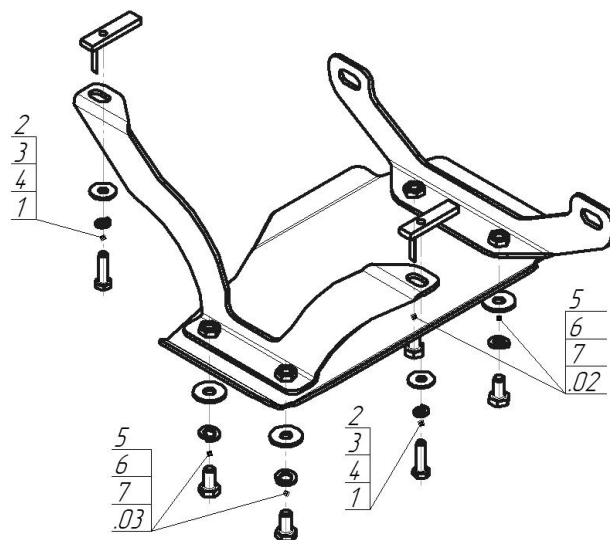











Марка	Модель	Объем	Год выпуска
Subaru	Forester	2.0, 2.5	2013-2018



Комплект крепежа

02		Балка		4		Шайба кузов. DIN 9021 M 08 *200*	2 шт
03		Балка		5		Болт DIN 933 – 8.8 10x020	4 шт
1		ПУ 60x14x6 A20 B10 M8	2 шт	6		Шайба Гровера DIN 127 B M10, средняя серия	4 шт
2		Болт DIN 933 – 8.8 08x030	2 шт	7		Шайба кузов. DIN 9021 M 10 *200*	4 шт
3		Шайба Гровера DIN B 127 M08, средняя серия	2 шт				

Автомобиль без защиты

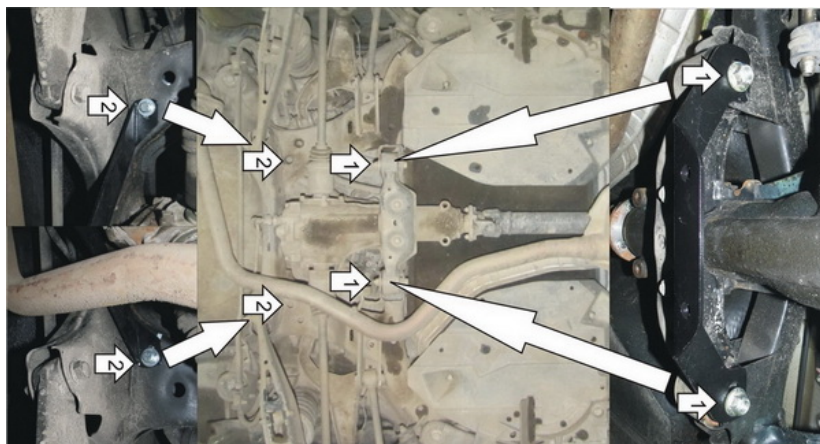

Автомобиль с защитой

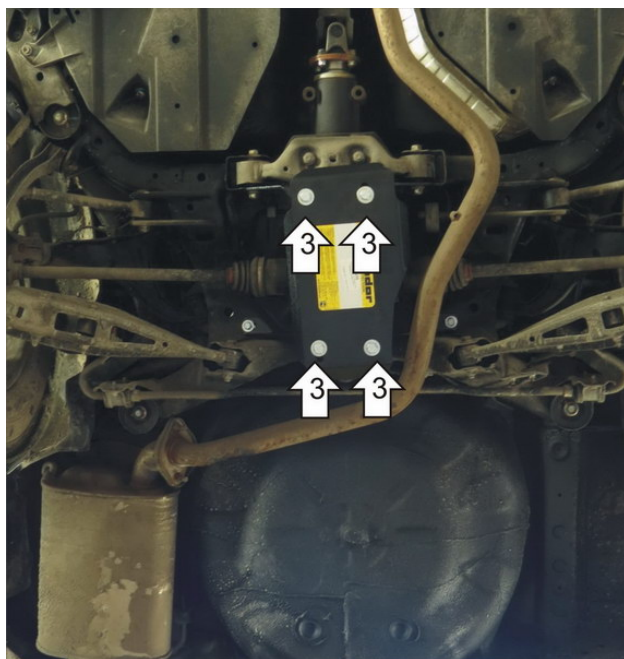

Порядок установки

1. Отвернуть Гайки крепления сайлентблоков заднего дифференциала и прикрепить на них Передний Кронштейн.
2. В отверстия в подрамнике закрепить Задний Кронштейн при помощи ПУ 60x14x6 A20 M8 и Болтов M8x30 с Гроверами 8 и Шайбами 8.
3. К Кронштейнам прикрепить Щит при помощи Болтов M10x20 с Гроверами 10 и Шайбами 10.

Компания оставляет за собой право вносить изменения в конструкцию и комплектацию продукции.
Появились вопросы по установке? Заходите на сайт: motodor.pro или звоните! 8-800-333-01-47

Версия инструкции от 07.02.2020 13:04:45